

# Novinky

a akční produkty, podzim–zima 2017/2018





# Wera pásy

**Kdo by si pomyslel, že se při uložení nástrčných hlavíc může přemýšlet nově a přitom se může dojít na stylový pás s bezpečně fixovanými a přesto snadno odnímatelnými nástavci.**

**Jak známo, Tool Rebels ve firmě Wera takové výzvy obzvláště baví.**





## Nebo

**Belt 1 sada nástrčných hlavíc („orechů“) Zyklop, s přídržovací funkcí, upínací část 1/4“**



10dílný; robustní textilní pás, včetně karabinového háčku pro připevnění na pouško opasku nebo kapsy. Zadní část z rouna a suchý zip pro snadné připevnění např. na stěnu, regál, dílenský vozík a přepravní systém nářadí Wera 2go. Lehce jdoucí otáčivý mechanismus pro bezpečné uložení a snadné odebrání nářadí.

9x nástrčná hlavice Zyklop s upínací částí 1/4“ s přídržovací funkcí. S identifikátorem nářadí „Take it easy“: S barevným označením podle velikostí a také označením velikostí – pro snadné a rychlé nalezení požadované hlavice. 1 nástroj pro jednoduché vyjmutí přídržované matice nástrčné hlavice s přídržovací funkcí

|             |   |
|-------------|---|
| 05003880001 |   |
| ●           | <b>8790 HMA HF</b> 1 x 4,0x23,0; 1 x 4,5x23,0; 1 x 5,0x23,0; 1 x 5,5x23,0; 1 x 6,0x23,0; 1 x 7,0x23,0; 1 x 8,0x23,0; 1 x 10,0x23,0; 1 x 13,0x23,0 |
|             | Nástroj na vytažení matice 1 x 14,0x43,0  |
|             | Belt 0/9 1 x 39,0x238,0   |
|             | Pás na suchý zip 30 1 x 30,0x200,0  |

## Nebo

**Belt 2 sada zástrčných nástavců na šrouby s vnitřním šestihranem, s přídržovací funkcí, upínací část 1/4“**



8dílný; robustní textilní pás, včetně karabinového háčku pro připevnění na pouško opasku nebo kapsy. Zadní část z rouna (fleece) a suchý zip pro snadné připevnění např. na stěnu, regál, dílenský vozík a přepravní systém nástrojů Wera 2go. Lehce jdoucí otáčivý mechanismus pro bezpečné uchování a snadné odebrání nářadí.

8x zástrčný nástavec s upínací částí 1/4“ s přídržovací funkcí pro šrouby s vnitřním šestihranem; velikosti 2,0 a 2,5 bez přídržovací funkce. S identifikátorem nářadí „Take it easy“: S barevným označením podle velikostí a také označením velikostí – pro snadné a rychlé nalezení požadované bitové hlavice.

|             |   |
|-------------|---|
| 05003881001 |   |
| ○           | <b>8740 A</b> 1 x 2,0x28,0; 1 x 2,5x28,0  |
| ○           | <b>8740 A HF</b> 1 x 3,0x28,0; 1 x 4,0x28,0; 1 x 5,0x28,0; 1 x 6,0x28,0; 1 x 7,0x28,0; 1 x 8,0x28,0 |
|             | Belt 0/8 1 x 39,0x220,0   |
|             | Pás na suchý zip 30 1 x 30,0x200,0  |

## Nebo

**Belt 3 TORX® HF sada zástrčných nástavců Zyklop TORX®, s přidržovací funkcí, upínací část 1/4"**



9dílný; robustní textilní pás, včetně karabinového háčku pro připevnění na poutko opasku nebo kapsy. Zadní část z rouna a suchý zip pro snadné připevnění např. na stěnu, regál, dílenský vozík a přepravní systém nářadí Wera 2go. Lehce jdoucí otáčivý mechanismus pro bezpečné uložení a snadné odebrání nářadí.

9 x zástrčný nástavec s upínací částí 1/4" s přidržovací funkcí pro šrouby TORX® bezpečně přidržovány na nástroji dle specifikace Acument Intellectual Properties. S identifikátorem nářadí „Take it easy“: S barevným označením podle velikostí a také označením velikostí – pro snadné a rychlé nalezení požadovaného nástavce.

|             |   |
|-------------|---|
| 05003882001 |   |
| ♻️          | <b>8767 A HF</b> 1 x TX 8x28,0; 1 x TX 9x28,0; 1 x TX 10x28,0;<br>1 x TX 15x28,0; 1 x TX 20x28,0; 1 x TX 25x28,0;<br>1 x TX 27x28,0; 1 x TX 30x28,0; 1 x TX 40x28,0 |
|             | <b>Belt 0/9</b> 1 x 39,0x238,0  |
|             | <b>Pás na suchý zip 30</b> 1 x 30,0x200,0   |

## Nebo

**Belt 4 sada nástrčných hlavíc („orechů“) Zyklop, upínací část 1/4"**



9dílný; robustní textilní pás, včetně karabinového háčku pro připevnění na poutko opasku nebo kapsy. Zadní část z rouna a suchý zip pro snadné připevnění např. na stěnu, regál, dílenský vozík a přepravní systém nářadí Wera 2go. Lehce jdoucí otáčivý mechanismus pro bezpečné uchování a snadné odebrání nářadí.

9x nástrčná hlavice („orech“) Zyklop s upínací částí 1/4". S identifikátorem nářadí „Take it easy“: S barevným označením podle velikostí a také označením velikostí – pro snadné a rychlé nalezení požadované hlavice.

|             |  |
|-------------|--|
| 05003883001 |  |
| ⦿           | <b>8790 HMA</b> 1 x 5,0x23,0; 1 x 5,5x23,0; 1 x 6,0x23,0;<br>1 x 7,0x23,0; 1 x 8,0x23,0; 1 x 10,0x23,0;<br>1 x 11,0x23,0; 1 x 12,0x23,0; 1 x 13,0x23,0 |
|             | <b>Belt 0/9</b> 1 x 39,0x238,0   |
|             | <b>Pás na suchý zip 30</b> 1 x 30,0x200,0  |

## Nebo

**Belt (textilní pás), 9dílný, neosazený**



1 robustní textilní pás, neosazený. Až pro 9 nástrčných hlavíc (orechů) anebo zástrčné nástavce se 1/4" čtyřhranem. Včetně karabinového háčku k připevnění na poutko opasku nebo kapsy. Zadní část z rouna a suchý zip pro snadné připevnění např. na stěnu, regál, dílenský vozík a přepravní systém nářadí Wera 2go. Lehce jdoucí otáčivý mechanismus pro bezpečné uchování a snadné odebrání nářadí.

|             |   |
|-------------|---|
| 05003891001 |   |
|             | <b>Belt 0/9</b> 1 x 39,0x238,0            |
|             | <b>Pás na suchý zip 30</b> 1 x 30,0x200,0 |

## Nebo

**Belt (textilní pás), 8dílný, neosazený**



1 robustní textilní pás, neosazený. Pro až 8 nástrčných hlavíc (orechů) anebo zástrčné nástavce s bitem se 1/4" čtyřhranem. Včetně karabinového háčku pro připevnění na poutko opasku nebo kapsy. Zadní část z rouna a suchý zip pro snadné připevnění např. na stěnu, regál, dílenský vozík a přepravní systém nářadí Wera 2go. Lehce jdoucí otáčivý mechanismus pro bezpečné uchování a snadné odebrání nářadí.

|             |   |
|-------------|---|
| 05003890001 |   |
|             | <b>Belt 0/8</b> 1 x 39,0x220,0            |
|             | <b>Pás na suchý zip 30</b> 1 x 30,0x200,0 |

# Nebo: Nástrčné hlavice s přidržovací funkcí 1/4"

- Zástrčné nástavce s přednostmi technologie Wera Bit
- S identifikátorem nářadí „Take it easy“: S barevným označením podle velikostí a také označením velikostí – pro snadné a rychlé nalezení požadované bitové hlavice.
- Zástrčné nástavce s přidržovací funkcí šroubů



# Nebo

**8767 A TORX® HF 1 sada zástrčných nástavců Zyklop TORX®, s přidržovací funkcí, upínací část 1/4"**



4dílná souprava

Skládací taška s bitovými nástavci dlouhými 100 mm

4 zástrčné nástavce Zyklop s připojovacím rozměrem 1/4", s přidržovací funkcí pro šrouby TORX® bezpečné přidržení na nástroji dle specifikace Acument Intellectual Properties. S identifikátorem nářadí „Take it easy“: S barevným označením podle velikostí a také označením velikostí – pro snadné a rychlé nalezení požadované bitové hlavice.

|             |                            |   |
|-------------|----------------------------|---|
| 05003375001 |                            |   |
|             | <b>8767 A HF</b>           | 1 x TX 25x100,0; 1 x TX 27x100,0;<br>1 x TX 30x100,0; 1 x TX 40x100,0 |
|             | <b>Pás na suchý zip 70</b> | 1 x 50,0x70,0   |

# Nebo

**8740 A HF 1 sada zástrčných nástavců Zyklop pro šrouby s vnitřním šestihranem, s přidržovací funkcí, upínací část 1/4"**



5dílná souprava

Skládací taška se 100 mm dlouhými

5 zástrčnými nástavci Zyklop s připojovacím rozměrem 1/4", s přidržovací funkcí pro šrouby s vnitřním šestihranem. S identifikátorem nářadí „Take it easy“: S barevným označením podle velikostí a také označením velikostí – pro snadné a rychlé nalezení požadovaného zástrčného nástavce.

|             |                            |  |
|-------------|----------------------------|--|
| 05003345001 |                            |  |
|             | <b>8740 A HF</b>           | 1 x 4,0x100,0; 1 x 5,0x100,0; 1 x 6,0x100,0;<br>1 x 7,0x100,0; 1 x 8,0x100,0 |
|             | <b>Pás na suchý zip 70</b> | 1 x 50,0x70,0  |

# Nebo

**8790 HMA HF Nástrčná hlavice, s přidržovací funkcí, upínací část 1/4"**



**Použití:** Na šrouby a matice s vnějším šestihranem

**Provedení:** K ručnímu a strojnímu ovládání (non impact), se záchytnou drážkou kuličky, rýhování na zadním konci pro vysokou přilnavost při ručním ovládání; s přidržovací funkcí; chromvanadová ocel, matně chromovaná, barevné rozlišení a číselné označení velikostí pro snadné nalezení požadované hlavice.

|             | mm   | mm   | mm   | mm   | mm   |
|-------------|------|------|------|------|------|
| 05003717001 | 4,0  | 23,0 | 7,0  | 11,0 | 6,5  |
| 05003718001 | 4,5  | 23,0 | 7,8  | 11,0 | 6,5  |
| 05003719001 | 5,0  | 23,0 | 8,9  | 11,0 | 6,5  |
| 05003720001 | 5,5  | 23,0 | 9,2  | 11,0 | 6,5  |
| 05003721001 | 6,0  | 23,0 | 10,5 | 11,0 | 6,5  |
| 05003722001 | 7,0  | 23,0 | 11,9 | 11,0 | 6,5  |
| 05003723001 | 8,0  | 23,0 | 12,9 | 11,0 | 6,5  |
| 05003724001 | 9,0  | 23,0 | 14,1 | 12,0 | 6,5  |
| 05003725001 | 10,0 | 23,0 | 15,6 | 12,5 | 10,0 |
| 05003726001 | 11,0 | 23,0 | 17,4 | 13,0 | 10,0 |
| 05003727001 | 12,0 | 23,0 | 18,4 | 14,0 | 10,0 |
| 05003728001 | 13,0 | 23,0 | 19,5 | 15,0 | 10,0 |
| 05003729001 | 14,0 | 23,0 | 20,8 | 16,0 | 10,0 |

# Nebo

**Nástroj na vytažení matice**



Nástroj z plastu (TPE) pro snadné vytažení matic ze nástrčných hlavice s přidržovací funkcí.

|             | mm   | mm   |
|-------------|------|------|
| 05050005001 | 14,0 | 43,0 |

## Tipy

**Nástroj na vytažení matice**

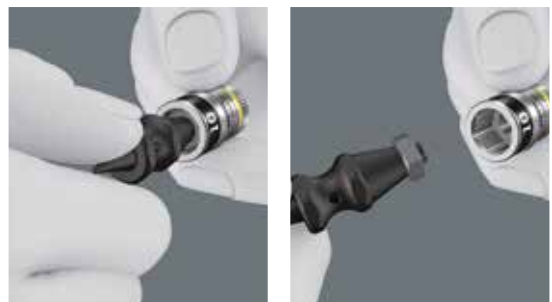

## Nebo

8740 A HF Zyklop Ořech s bitem s upínací částí 1/4" s přídržovací funkcí



**Použití:** Šrouby s vnitřním šestihranem

**Provedení:** K ručnímu a strojnímu ovládání (non impact), se záchytnou drážkou kuličky, rýhování na zadním konci pro vysokou přílnavost při ručním ovládání; zástrčné nástavce s přednostmi technologie Wera Bit, matně chromovaná, s přídržovací funkcí pro šrouby s vnitřním šestihranem, barevné rozlišení pro snadné nalezení požadovaného zástrčného nástavce.

|                |  | ⊙   | ⊕     | ⊖    | ⊗    | ⊘    |
|----------------|--|-----|-------|------|------|------|
|                |  | mm  | mm    | mm   | mm   | mm   |
| 05003330001 *) |  | 2,0 | 28,0  | 12,0 | 12,5 | 11,0 |
| 05003331001 *) |  | 2,5 | 28,0  | 12,0 | 12,5 | 11,0 |
| 05003332001    |  | 3,0 | 28,0  | 12,0 | 12,5 | 11,0 |
| 05003333001    |  | 4,0 | 28,0  | 12,0 | 12,5 | 11,0 |
| 05003334001    |  | 4,0 | 100,0 | 12,0 | 12,5 | 83,0 |
| 05003335001    |  | 5,0 | 28,0  | 12,0 | 12,5 | 11,0 |
| 05003336001    |  | 5,0 | 100,0 | 12,0 | 12,5 | 83,0 |
| 05003337001    |  | 6,0 | 28,0  | 12,0 | 12,5 | 11,0 |
| 05003338001    |  | 6,0 | 100,0 | 12,0 | 12,5 | 83,0 |
| 05003341001    |  | 7,0 | 28,0  | 12,0 | 12,5 | 11,0 |
| 05003342001    |  | 7,0 | 100,0 | 12,0 | 12,5 | 83,0 |
| 05003339001    |  | 8,0 | 28,0  | 12,0 | 12,5 | 11,0 |
| 05003340001    |  | 8,0 | 100,0 | 12,0 | 12,5 | 83,0 |

\*) bez přídržovací funkce

## Nebo

8700 A FL Šrouby s plochou drážkou zástrčný nástavec Zyklop, upínací část 1/4"



**Použití:** Šrouby s plochou drážkou

**Provedení:** K ručnímu a strojnímu ovládání (non impact), se záchytnou drážkou kuličky, rýhování na zadním konci pro vysokou přílnavost při ručním ovládání; zástrčné nástavce s přednostmi technologie Wera Bit, matně chromovaná. Barevné označení profilu (žlutá = plochý profil) a číselné označení velikosti pro snadné nalezení požadovaného zástrčného nástavce.

|             |  | ⊖   | ⊕   | ⊖    | ⊗    | ⊘    |
|-------------|--|-----|-----|------|------|------|
|             |  | mm  | mm  | mm   | mm   | mm   |
| 05003320001 |  | 0,8 | 5,5 | 28,0 | 12,0 | 11,0 |
| 05003321001 |  | 1,0 | 5,5 | 28,0 | 12,0 | 11,0 |
| 05003322001 |  | 1,2 | 6,5 | 28,0 | 12,0 | 11,0 |

## Nebo

8767 A HF TORX® zástrčný nástavec Zyklop s připojovacím rozměrem 1/4" a přídržovací funkcí



**Použití:** Šrouby s vnitřním profilem TORX®

**Provedení:** K ručnímu a strojnímu ovládání (non impact), se záchytnou drážkou kuličky, rýhování na zadním konci pro vysokou přílnavost při ručním ovládání; zástrčné nástavce s přednostmi technologie Wera Bit, matně chromovaná, s přídržovací funkcí pro šrouby TORX® podle specifikace Acument Intellectual Properties, barevné rozlišení pro snadné nalezení požadovaného zástrčného nástavce.

|             |  | ⊕     | ⊖     | ⊗    | ⊘    |
|-------------|--|-------|-------|------|------|
|             |  | mm    | mm    | mm   | mm   |
| 05003360001 |  | TX 8  | 28,0  | 12,0 | 12,5 |
| 05003361001 |  | TX 9  | 28,0  | 12,0 | 12,5 |
| 05003362001 |  | TX 10 | 28,0  | 12,0 | 12,5 |
| 05003363001 |  | TX 15 | 28,0  | 12,0 | 12,5 |
| 05003364001 |  | TX 20 | 28,0  | 12,0 | 12,5 |
| 05003365001 |  | TX 25 | 28,0  | 12,0 | 12,5 |
| 05003366001 |  | TX 25 | 100,0 | 12,0 | 12,5 |
| 05003367001 |  | TX 27 | 28,0  | 12,0 | 12,5 |
| 05003368001 |  | TX 27 | 100,0 | 12,0 | 12,5 |
| 05003369001 |  | TX 30 | 28,0  | 12,0 | 12,5 |
| 05003370001 |  | TX 30 | 100,0 | 12,0 | 12,5 |
| 05003371001 |  | TX 40 | 28,0  | 12,0 | 12,5 |
| 05003372001 |  | TX 40 | 100,0 | 12,0 | 12,5 |

## Nebo

8751 A Phillips zástrčný nástavec Zyklop, upínací část 1/4"



**Použití:** Šrouby s křížovou drážkou Phillips-Recess

**Provedení:** K ručnímu a strojnímu ovládání (non impact), se záchytnou drážkou kuličky, rýhování na zadním konci pro vysokou přílnavost při ručním ovládání; zástrčné nástavce s přednostmi technologie Wera Bit, matně chromovaná. Barevné označení profilu (červená = Phillips) a číselné označení velikosti pro snadné nalezení požadovaného zástrčného nástavce.

|             |  | ⊕    | ⊖    | ⊗    | ⊘    |
|-------------|--|------|------|------|------|
|             |  | mm   | mm   | mm   | mm   |
| 05003350001 |  | PH 1 | 28,0 | 12,0 | 11,0 |
| 05003351001 |  | PH 2 | 28,0 | 12,0 | 11,0 |
| 05003352001 |  | PH 3 | 28,0 | 12,0 | 11,0 |



# Nebo

## 8755 A Pozidriv zástrčný nástavec Zyklop, upínací část

1/4"



**Použití:** Vhodné na šrouby Pozidriv

**Provedení:** K ručnímu a strojnímu ovládání (non impact), se záchytnou drážkou kuličky, rýhování na zadním konci pro vysokou přilnavost při ručním ovládání; zástrčný nástavec s přednostmi technologie Wera Bit, matně chromovaná. Barevné označení profilu (černá = Pozidriv) a číselné označení velikosti pro snadné nalezení požadovaného zástrčného nástavce.

|             |      | mm   | mm   |      |      |
|-------------|------|------|------|------|------|
| 05003353001 | PZ 1 | 28,0 | 12,0 | 11,0 | 12,5 |
| 05003354001 | PZ 2 | 28,0 | 12,0 | 11,0 | 12,5 |
| 05003355001 | PZ 3 | 28,0 | 12,0 | 11,0 | 12,5 |

## Tipy



### Ořech s bitem s přidržovací funkcí pro šrouby TORX®



Nářadí TORX® HF vyvinuté společností Wera se vyznačuje geometrickou optimalizací původního profilu TORX®. Díky upínací síle vyplývající z plošného tlaku mezi profilem bitu a profilem šroubu jsou šrouby TORX® bezpečně udržovány na nástroji podle specifikace Acument Intellectual

Properties! To je zvlášť výhodné v těžko přístupných pracovních oblastech, kde nemůžete využít druhou ruku k přidržování šroubu.



### Ořechy s bitem s přidržovací funkcí pro šrouby s vnitřním šestihranem



Držení šroubu s vnitřním šestihranem na ořech s bitem je zajištěno jednou pružnou kuličkou na bitu. To je zvlášť výhodné v těžko přístupných pracovních oblastech, kde nemůžete využít druhou ruku k přidržování šroubu.



### Nástrčná hlavice s přidržovací funkcí pro šrouby a matice s vnějším šestihranem



Držení šroubu s vnějším šestihranem, popř. matice v nástrčné hlavici je zajištěno dvěma pružnými kuličkami a trvale elastickou, vysoce pevnou bužírkou. Bužírka je proti mechanickému poškození účinně chráněna ocelovým nákrůžkem na přední straně. To je zvlášť výhodné v těžko přístupných pracovních oblastech, kde nemůžete využít druhou ruku k přidržování šroubu.



## Malý krok pro sady nářadí Wera. Velký krok pro lidstvo.



Chtěli jsme, aby naše textilní boxy a brašny na nářadí dostaly nový „přenosný“ rozměr. Přibývá totiž stále více uživatelů, kteří musí nářadí přepravovat na větší vzdálenosti, kdy přílišná hmotnost nářadí znamená často velmi nepříjemný problém. Hledali jsme způsob, jakým bychom dosáhli toho, aby bylo možné mít při chůzi volné ruce, a zajistit tak velmi snadnou manipulaci s nářadím.



## Wera 2go 1 Nosič nářadí



1 nosič nářadí se suchým zipem pro připevnění dalších komponentů řady Wera 2go, textilních boxů a brašen Wera na suchý zip, 1 odnímatelný ramenní popruh se širokým posuvným polstrováním a nastavitelnou délkou.

|             |            |                     |
|-------------|------------|---------------------|
| 05004350001 |            |                     |
|             | Wera 2go 5 | 1 x 135,0x300,0x270 |
|             | Wera 2go 6 | 1 x 38,0x1470,0     |

## Wera 2go 3 Box na nářadí



1 stabilní, robustní box na nářadí, prázdný, s držadlem, pro uložení a transport nářadí a malých dílů. Vyrobeno odolný proti probodnutí nebo proříznutí. Se suchým zipem pro připevnění k výrobkům ze systému Wera 2go.

|             |             |       |       |    |
|-------------|-------------|-------|-------|----|
| 05004352001 |             |       |       |    |
|             |             |       |       |    |
|             |             | mm    | mm    | mm |
|             | 05004352001 | 130,0 | 325,0 | 80 |

## Wera 2go Kufr na nářadí



1 stabilní, robustní kufr na nářadí se suchým zipem, který umožňuje připevnění dalších komponentů z řady Wera 2go a Wera textilních boxů a brašen na suchý zip, 1 držadlo a 1 odnímatelný ramenní popruh se širokým posuvným polstrováním a nastavitelnou délkou. 1 odnímatelná kapsa s držákem a nastavitelným děličem na suchý zip umožňující rozdělení až do 5 sekcí.

|             |                    |                     |
|-------------|--------------------|---------------------|
| 05004351001 |                    |                     |
|             | Wera 2go Container | 1 x 330,0x355,0x115 |
|             | Wera 2go 6         | 1 x 38,0x1470,0     |
|             | Wera 2go 4         | 1 x 165,0x165,0x105 |

## Tipy

### Robustní a stabilní



Robustní a stabilní materiál chrání nářadí před poškozením i vlhkostí a díky tomuto materiálu je také prodloužena životnost kufru.

### Variabilní díky suchému zipu

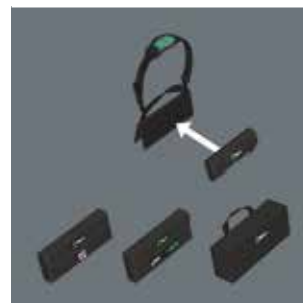

Pomocí suchého zipu, který se nachází uvnitř i vně kufru, je možné připevnit jak další komponenty ze systému Wera 2go tak všechny Wera boxy a brašny na suchý zip. To umožňuje upravit si sestavu nářadí individuálně na míru dle konkrétní pracovní situace.

### Chytrý systém uspořádání



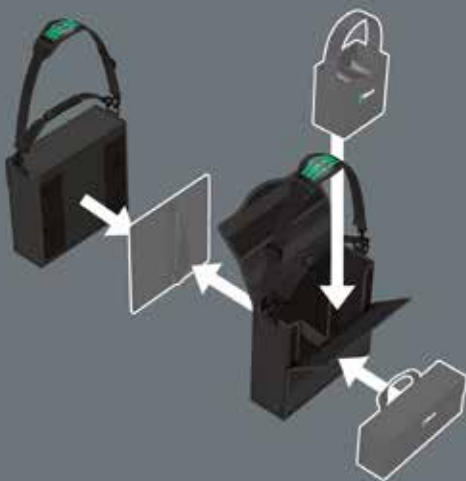
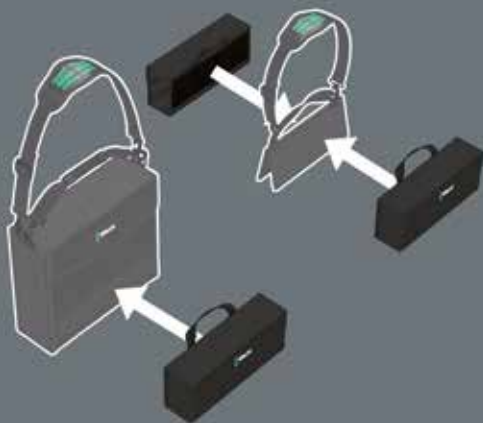
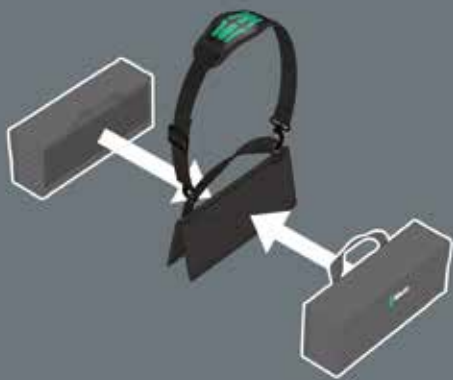

Variabilně nastavitelný rozdělovač na suchý zip umožňuje kapsu rozdělit až do 5 oddělených sekcí pro větší přehlednost a pořádek.



## Wera 2go 4 Kapsa na nářadí





1 stabilní, robustní kapsa, prázdná, s popruhem, pro uložení a přepravu nářadí. Vyrobená z vysoce odolného materiálu, který je odolný proti probodnutí nebo proříznutí. Vybavená suchým zipem pro připevnění na výrobky ze systému Wera 2go. Včetně 1 variabilně nastavitelného děliče na suchý zip pro rozdělení kapsy až do 5 sekcí.

|             |  |  |  |
|-------------|---|---|---|
|             | mm  | mm  | mm  |
| 05004353001 | 165,0   | 165,0   | 105   |

## Wera 2go 5 Nosič nářadí



1 nosič nářadí se suchým zipem pro připevnění dalších komponentů řady Wera 2go a textilních boxů a brašen Wera.

|             |  |  |  |
|-------------|---|---|---|
|             | mm  | mm  | mm  |
| 05004354001 | 135,0   | 300,0   | 270   |

## Wera 2go 6 Popruh



1 ramenní popruh nastavitelné délky s širokým posuvným polstrovaním zajišťujícím vysoký komfort při nošení.

|             | mm   |        |
|-------------|------|--------|
| 05004355001 | 38,0 | 1470,0 |



## Wera 2go Sortiment

### Wera 2go 1 – Nosič nářadí!



- Nosič nářadí Wera 2go se suchým zipem
- Možnost připevnění textilních Wera boxů a brašen na suchý zip
- Individuálně konfigurovatelný pro maximální mobilitu
- Ruce zůstávají během nošení volné
- Včetně nastavitelného a odnímatelného ramenního popruhu s širokým polstrovaním

### Wera 2go 2 – Kufr na nářadí s nosičem!



- Kufr na nářadí Wera 2go s vnitřním a vnějším suchým zipem
- Individuálně konfigurovatelný pro maximální mobilitu
- Možnost připevnění textilních Wera boxů a brašen na suchý zip
- Snadné uložení a vyjmutí nářadí
- Ruce zůstávají během nošení volné

### Wera 2go 3 – Taška na nářadí!



- Dlouhodobě tvarově stabilní díky laminovaným plastovým deskám
- Vysoká odolnost proti prořiznutí a probodnutí
- Vysoká úroveň ochrany před poškozením a vlhkostí
- Individuálně osaditelný různým nářadím

### Wera 2go 4 – Kapsa na nářadí!



- Stabilní kapsa na nářadí Wera 2go
- Vysoce odolná proti prořiznutí a probodnutí
- Nastavitelná přepážka na suchý zip, kterou je možné rozdělit vnitřní prostor brašny do pěti samostatných sekcí
- Široká stojná plocha; popruh pro přenášení a pro zavěšení

## Kraftform Big Pack 300

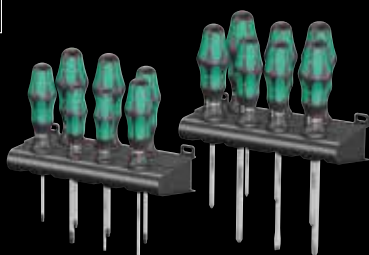

**Použití:** Šrouby s plochou drážkou a s křížovou drážkou Phillips-Recess s křížovou drážkou Pozidriv s TORX®  
**Provedení:** 14dílná v kartonu

| 05105630001 |           |   |
|-------------|-----------|---|
| +           | 350 PH    | 1 x PH 1x80; 1 x PH 2x100; 1 x PH 3x150                                 |
| +           | 355 PZ    | 1 x PZ 1x80; 1 x PZ 2x100; 1 x PZ 3x150                                 |
| +           | 367 TORX® | 1 x TX 10x80; 1 x TX 15x80; 1 x TX 20x100; 1 x TX 25x100; 1 x TX 30x115 |
| -           | 334       | 1 x 1,2x6,5x150   |
| -           | 335       | 1 x 0,6x3,5x100; 1 x 0,8x4,0x100  |
|             | Rack      | 2 x 190,0x50,0  |

## 334/355/6 Sada šroubováků se stojánkem Kraftform Plus Lasertip + stojánek

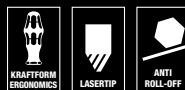

s kulatými čepeli Lasertip + stojánek  
**Použití:** Šrouby s plochou drážkou a šrouby Pozidriv  
**Provedení:** 6dílné v kartonu + stojánek

| 05105656001 |        |   |
|-------------|--------|---|
| +           | 355 PZ | 1 x PZ 1x80; 1 x PZ 2x100                                       |
| -           | 334    | 1 x 1,2x6,5x150   |
| -           | 335    | 1 x 0,5x3,0x80 <sup>1)</sup> ; 1 x 0,8x4,0x100; 1 x 1,0x5,5x125 |

<sup>1)</sup> není Lasertip

## Tipy



### Lasertip



Wera Lasertip se pevně zakousne do hlavy šroubu a brání vyklouznutí z hlavy šroubu.



Wera Lasertip snižuje potřebnou přitlačnou sílu a zvyšuje přenos sil. Šroubování je bezpečnější a pohodlnější.

## 334/6 Sada šroubováků se stojánkem Kraftform Plus Lasertip + stojánek



Sada šroubováků v provedení Lasertip, kulaté čepeli + stojánek  
**Použití:** Šrouby s plochou drážkou a s křížovou drážkou Phillips-Recess  
**Provedení:** 6dílné v kartonu + stojánek

| 05105650001 |        |   |
|-------------|--------|---|
| +           | 350 PH | 1 x PH 1x80; 1 x PH 2x100                                       |
| -           | 334    | 1 x 1,2x6,5x150   |
| -           | 335    | 1 x 0,5x3,0x80 <sup>1)</sup> ; 1 x 0,8x4,0x100; 1 x 1,0x5,5x125 |

<sup>1)</sup> není Lasertip

## Kraftform Big Pack 100 VDE

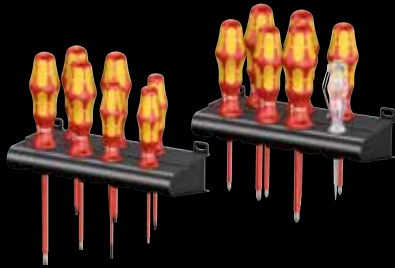

Kraftform: Bezpečnostní šroubovák. S čepelí Lasertip + zkoušečka napětí + stojánek

**Použití:** Šrouby s plochou drážkou a s křížovou drážkou Phillips-Recess s křížovou drážkou Pozidriv, PlusMinus s TORX®

**Provedení:** 14dílná

| 05105631001 |   |
|-------------|---|
| +           | 162 i PH VDE 1 x PH 1x80; 1 x PH 2x100                                    |
| +           | 165 i PZ VDE 1 x PZ 1x80; 1 x PZ 2x100                                    |
| +           | 165 i PZ/S VDE 1 x # 1x80; 1 x # 2x100                                    |
| ⊕           | 167 i TORX® VDE 1 x TX 10x80; 1 x TX 15x80; 1 x TX 20x80                  |
| ●           | 160 iS 1 x 0,6x3,5x100  |
| ●           | 160 i VDE 1 x 0,4x2,5x80 <sup>1)</sup> ; 1 x 0,8x4,0x100; 1 x 1,0x5,5x125 |
| ●           | 247 1 x 0,5x3,0x70  |
|             | Rack 2 x 190,0x50,0   |

<sup>1)</sup> není Lasertip

<sup>2)</sup> Produkt není v nabídce v USA a Kanadě.

## 160 i/7 Sada šroubováků Kraftform Plus řady 100 + zkoušečka napětí + stojánek



Kraftform: Bezpečnostní šroubovák. S čepelí Lasertip + zkoušečka napětí + stojánek

**Použití:** Šrouby s plochou a s křížovou drážkou Phillips-Recess

**Provedení:** 7dílné v kartonu + stojánek

| 05006147001 |  |
|-------------|--|
| +           | 162 i PH VDE 1 x PH 1x80; 1 x PH 2x100   |
| ●           | 160 i VDE 1 x 0,4x2,5x80 <sup>1)</sup> ; 1 x 0,6x3,5x100; 1 x 0,8x4,0x100; 1 x 1,0x5,5x125 |
| ●           | 247 1 x 0,5x3,0x70   |

<sup>1)</sup> není Lasertip

<sup>2)</sup> Produkt není v nabídce v USA a Kanadě.

## 160 i/165 i/7 Sada šroubováků Kraftform Plus řady 100 + zkoušečka napětí + stojánek



Kraftform: Bezpečnostní šroubovák. S čepelí Lasertip + zkoušečka napětí + stojánek

**Použití:** Šrouby s plochou drážkou a šrouby Pozidriv

**Provedení:** 7dílné v kartonu + stojánek

| 05006148001 |  |
|-------------|--|
| +           | 165 i PZ VDE 1 x PZ 1x80; 1 x PZ 2x100   |
| ●           | 160 i VDE 1 x 0,4x2,5x80 <sup>1)</sup> ; 1 x 0,6x3,5x100; 1 x 0,8x4,0x100; 1 x 1,0x5,5x125 |
| ●           | 247 1 x 0,5x3,0x70   |

<sup>1)</sup> není Lasertip

<sup>2)</sup> Produkt není v nabídce v USA a Kanadě.

## Tipy



Kraftform



Díky speciálnímu tvaru rukojeti Kraftform, skvěle přizpůsobené ruce, se předchází úrazům rukou, vzniku otlaků a mozolů.



Proč následuje zkouška ve vodní lázni?

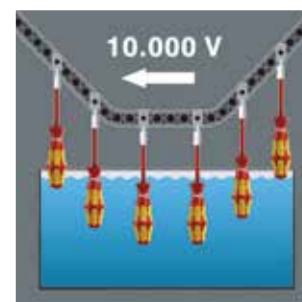

Zkouška každého jednotlivého kusu nářadí na odolnost proti průrazu při napětí 10 000 V ve vodní lázni přináší uživateli uklidňující jistotu, že jeho šroubovák je vyzkoušen z hlediska té nejdůležitější vlastnosti – izolace. Šroubováky Wera VDE jsou této zkoušce podrobeny kus po kusu. Tím je zaručena bezpečná práce pod napětím do 1 000 V.

# Tipy



## Integrovanou úderovou plochou



S integrovanou úderovou plochou ke zvýšení životnosti a snížení rizika odštípnutí. Přesto zde zásadně platí: Používejte ochranné brýle.



## Průchozí šestihrannou čepelí



S průchozí šestihrannou čepelí z vysoce kvalitního materiálu na bity a tím k bezeztrátovému přenosu síly i při úderech kladivem. Houževnatý a tvrdý zušlechťený materiál brání odštípnutí nebo prasknutí čepelí.



## 932/6 Sada šroubováků Krafftform Wera: sekaci šroubovák + stojánek



**Použití:** Šrouby s plochou drážkou a s křížovou drážkou Phillips-Recess  
**Provedení:** 6dílné v kartonu + stojánek

|             |         |  |
|-------------|---------|--|
| 05018282001 |         |  |
| +           | 917 SPH | 1 x PH 1x80; 1 x PH 2x100  |
| -           | 932 A   | 1 x 0,6x3,5x80 <sup>1)</sup> ; 1 x 0,8x4,5x90;<br>1 x 1,0x5,5x100; 1 x 1,2x7,0x125 |

<sup>1)</sup> Bez průchozí čepelí, bez úderové plochy, bez pomocné šestihranné matice

## 932/918/6 Sada šroubováků Krafftform Wera: sekaci šroubovák + stojánek



**Použití:** Šrouby s plochou drážkou a šrouby Pozidriv  
**Provedení:** 6dílné v kartonu + stojánek

|             |         |  |
|-------------|---------|--|
| 05018287001 |         |  |
| +           | 918 SPZ | 1 x PZ 1x80; 1 x PZ 2x100  |
| -           | 932 A   | 1 x 0,6x3,5x80 <sup>1)</sup> ; 1 x 0,8x4,5x90;<br>1 x 1,0x5,5x100; 1 x 1,2x7,0x125 |

<sup>1)</sup> Bez průchozí čepelí, bez úderové plochy, bez pomocné šestihranné matice



## Big Pack 900 Sada šroubováků Kraffform Wera: sekací šroubovák + stojánek



**Použití:** Šrouby s plochou drážkou, šrouby Phillips a Pozidrív, šrouby s vnitřním profilem TORX®

**Provedení:** 13dílné

| 05133285001 |           |  |
|-------------|-----------|--|
| +           | 917 SPH   | 1 x PH 1x80; 1 x PH 2x100; 1 x PH 3x150  |
| +           | 918 SPZ   | 1 x PZ 1x80; 1 x PZ 2x100; 1 x PZ 3x150  |
| -           | 932 A     | 1 x 0,6x3,5x80 <sup>1)</sup> ; 1 x 0,8x4,5x90;<br>1 x 1,0x5,5x100; 1 x 1,2x7,0x125;<br>1 x 1,6x9,0x150 |
| +           | 977 TORX® | 1 x TX 20x90; 1 x TX 25x100  |
|             | Rack      | 2 x 190,0x50,0   |

<sup>1)</sup> Bez průchozí čepele, bez úderové plochy, bez pomocné šestihranné matice

## Kraffform Micro-Set/12 SB 1 Sada šroubováků k použití v elektronice

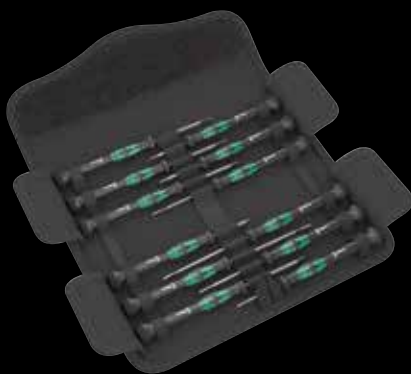

**Použití:** Šrouby s plochou a s křížovou drážkou Phillips-Recess, šrouby s vnitřním profilem TORX®, šrouby s vnitřním šestihrannem

**Provedení:** 12dílné, ve skládané tašce k upevnění na pásek

| 05073675001 |               |   |
|-------------|---------------|---|
| +           | 2050 PH Micro | 1 x PH 00x60; 1 x PH 0x60   |
| +           | 2067 TORX® HF | 1 x TX 5x40; 1 x TX 6x40  |
| -           | 2035 Micro    | 1 x 0,23x1,5x40; 1 x 0,30x1,8x60;<br>1 x 0,40x2,0x60; 1 x 0,40x2,5x80;<br>1 x 0,50x3,0x80 |
| ○           | 2054 Micro    | 1 x 0,9x40; 1 x 1,5x60; 1 x 2x60  |

## Tipy



### Hrot Wera Black Point

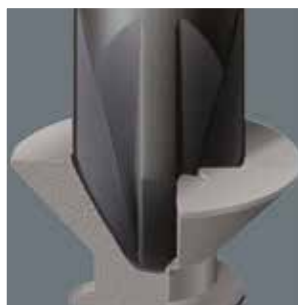

Hrot Wera Black Point a náročný proces jeho kalení zaručuje dlouhou životnost a zvýšenou ochranu proti korozi.



### Rychloběžná zóna



Rychloběžná zóna pod otočnou krytkou umožňuje bleskové šroubování.



### Silová zóna



Silová zóna s integrovanými měkkými zónami v blízkosti čepele narádí zajišťuje přenos vysokých sil při povolování i dotahování, aniž by docházelo ke ztrátě kontaktu se šroubem.



### Přesná zóna



Přesná zóna přímo nad čepelí nabízí uživateli potřebný cit a důležitý úhel pootočení při jemném nastavování.



## Skutečně jednoduché:

První šroubováky označené „Take it easy“ – s barevným identifikátorem náradí.

## Kraftform 2go 300

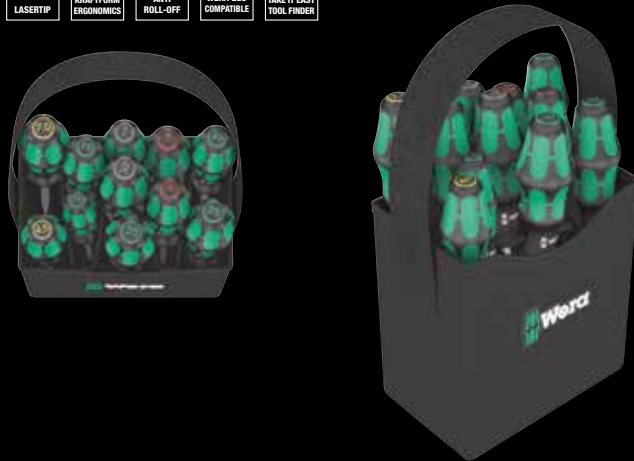

11 šroubováků Kraftform Série 300; pro křížové šrouby Phillips a Pozidriv, TORX® a šrouby s plochou drážkou. Artikl 350 TiE PH 1 a PH 2, artikl 355 PZ TiE 1 a PZ 2 a artikl 334 SK TiE se špičkou profilu Lasertip proti vyklouzávání z hlavy šroubu, 334 SK TiE s šestštrannou čepelí a pomocnou šestštrannou maticí.

Vyhledávač nářadí „Take it easy“: S barevným označením profilu (červená = Phillips; černá = Pozidriv; zelená = TORX®; žlutá = plochá drážka) a s označením velikosti na rukojeti pro snadné nalezení požadovaného šroubováku.

1 stabilní, robustní kapsa, s držadlem, pro uložení a přenos nářadí. Vysoce odolná proti probodnutí nebo proříznutí. Se suchým zipem pro připevnění na systém Wera 2go. Včetně jednoho variabilně nastavitelného rozdělovače na suchý zip s možností rozdělení až do 5 sekcí.

|             |   |
|-------------|---|
| 05004313001 |   |
| +           | Wera 2go 4 1 x 165,0x165,0x105  |
| +           | 350 PH TiE 1 x PH 1x80; 1 x PH 2x100  |
| +           | 355 PZ TiE 1 x PZ 1x80; 1 x PZ 2x100  |
| +           | 367 TORX® TiE 1 x TX 10x80; 1 x TX 15x80; 1 x TX 20x100; 1 x TX 25x100; 1 x TX 30x115 |
| -           | 334 SK TiE 1 x 0,8x4,5x90; 1 x 1,2x7,0x125  |
|             | Pás na suchý zip 120 1 x 50,0x120,0   |

## Kraftform 2go 100



11 VDE izolovaných šroubováků Kraftform; pro křížové šrouby Phillips a Pozidriv, TORX® a šrouby s plochou drážkou. Artikl 162 i PH TiE VDE, artikl 162 i PH TiE VDE a artikl 160 i TiE VDE se špičkou profilu Lasertip proti vyklouzávání z hlavy šroubu; 160 iS TiE. Snižovaný průměr čepelí s integrovanou ochrannou izolací.

Vyhledávač nářadí „Take it easy“: S barevným označením profilu (červená = Phillips; černá = Pozidriv; zelená = TORX®; žlutá = plochá drážka) a s označením velikosti na rukojeti pro snadné nalezení požadovaného šroubováku.

1 stabilní, robustní kapsa, s držadlem, pro uložení a přenos nářadí. Vysoce odolná proti probodnutí nebo proříznutí. Se suchým zipem pro připevnění na systém Wera 2go. Včetně jednoho variabilně nastavitelného rozdělovače na suchý zip s možností rozdělení až do 5 sekcí.

|             |   |
|-------------|---|
| 05004310001 |   |
| +           | Wera 2go 4 1 x 165,0x165,0x105  |
| +           | 162 i PH TiE VDE 1 x PH 1x80; 1 x PH 2x100                                    |
| +           | 165 i PZ TiE VDE 1 x PZ 1x80; 1 x PZ 2x100                                    |
| +           | 167 i TORX® TiE VDE 1 x TX 10x80; 1 x TX 15x80; 1 x TX 20x80                  |
| -           | 160 i TiE VDE 1 x 0,4x2,5x80 <sup>1)</sup> ; 1 x 0,8x4,0x150; 1 x 1,0x5,5x200 |
| -           | 160 iS TiE 1 x 0,6x3,5x100  |
|             | Pás na suchý zip 120 1 x 50,0x120,0   |

<sup>1)</sup> není Lasertip



## Tipy

### Identifikátor nářadí „Take it easy“



S identifikátorem nářadí „Take it easy“: Barevné označení podle profilů a velikostních stupnic.

# Nové Bit-boxy



## Bit-Box 15 Impaktor PH



**Použití:** Šrouby s křížovou drážkou Phillips-Recess

**Upínací část:** 1/4" šestihran, vhodný pro držák podle DIN ISO 1173-D 6,3

**Provedení:** Technologie Impaktor zajišťuje nejlepší možné využití vlastností materiálu a díky optimální přizpůsobené geometrii nadprůměrnou dobu životnosti i při extrémních podmínkách; zvláště vhodné k použití s běžně prodáványými šroubováky Impact/rázovými šroubováky; drsná diamantová povrchová vrstva díky zvýšenému odporu třením snižuje riziko vyklouznutí ze šroubu. Barevné označení profilu (červená = Phillips) a číselné označení velikosti pro snadné nalezení požadovaného bitu.

## Bit-Box 15 Impaktor PZ



**Použití:** Vhodné na šrouby Pozidriv

**Upínací část:** 1/4" šestihran vhodný pro držáky bitů podle normy DIN ISO 1173-D 6,3

**Provedení:** Technologie Impaktor zajišťuje nejlepší možné využití vlastností materiálu a díky optimální přizpůsobené geometrii nadprůměrnou dobu životnosti i při extrémních podmínkách; zvláště vhodné k použití s běžně prodáványými šroubováky Impact/rázovými šroubováky; drsná diamantová povrchová vrstva díky zvýšenému odporu třením snižuje riziko vyklouznutí ze šroubu. Barevné označení profilu (černá = Pozidriv) a číselné označení velikosti pro snadné nalezení požadovaného bitu.

|             |                             |         |
|-------------|-----------------------------|---------|
|             |                             | 4013288 |
| 05057752001 | 851/1 IMP DC + 15 x PH 2x25 | 187918  |

|             |                             |         |
|-------------|-----------------------------|---------|
|             |                             | 4013288 |
| 05057763001 | 855/1 IMP DC + 15 x PZ 2x25 | 187901  |

## Bit-Box 15 Impaktor TX



**Použití:** Šrouby s vnitřním profilem TORX®

**Upínací část:** 1/4" šestihran vhodný pro držáky bitů podle normy DIN ISO 1173-D 6,3

**Provedení:** Technologie Impaktor zajišťuje nejlepší možné využití vlastností materiálu a díky optimální přizpůsobené geometrii nadprůměrnou dobu životnosti i při extrémních podmínkách; zvláště vhodné k použití s běžně prodávanými šroubováky Impakt/rázovými šroubováky; drsná diamantová povrchová vrstva díky zvýšenému odporu třením snižuje riziko vyklouznutí ze šroubu. Barevné označení profilu (zelená = TORX®) a číselné označení velikosti pro snadné nalezení požadovaného bitu.

|             |              | 4013288 |                      |
|-------------|--------------|---------|----------------------|
| 05057772001 | 867/1 IMP DC | ⊕       | 15 x TX 20x25 187871 |
| 05057775001 | 867/1 IMP DC | ⊕       | 15 x TX 25x25 187888 |
| 05057776001 | 867/1 IMP DC | ⊕       | 15 x TX 30x25 187895 |

## Bit-Box 20 BTZ TX



**Použití:** Šrouby s vnitřním profilem TORX®

**Upínací část:** Šestihran 1/4", vhodný pro držák podle DIN ISO 1173-D 6,3

**Provedení:** Bitorsion pro dlouhou životnost, houževnaté, univerzální použití. Barevné označení profilu (zelená = TORX®) a číselné označení velikosti pro snadné nalezení požadovaného bitu.

|             |                 | 4013288 |                      |
|-------------|-----------------|---------|----------------------|
| 05057771001 | 867/1 TORX® BTZ | ⊕       | 20 x TX 20x25 187932 |
| 05057774001 | 867/1 TORX® BTZ | ⊕       | 20 x TX 25x25 187949 |

## Bit-Box 20 BTZ PH



**Použití:** Šrouby s křížovou drážkou Phillips-Recess

**Upínací část:** Šestihran 1/4", vhodný na držák podle DIN ISO 1173-D 6,3

**Provedení:** Bitorsion pro dlouhou životnost, houževnaté, univerzální použití. Barevné označení profilu (červená = Phillips) a číselné označení velikosti pro snadné nalezení požadovaného bitu.

|             |              | 4013288 |                     |
|-------------|--------------|---------|---------------------|
| 05057751001 | 851/1 BTZ PH | ⊕       | 20 x PH 2x25 187956 |

## Tipy



### Impaktor



Nebyli jsme spokojeni s tím, že mnohým uživatelům létají kolem uší bity, protože strojní šroubování probíhá se stále větší silou.

Velmi přesně jsme prověřovali geometrii a vlastnosti materiálů bitů pro každý profil šroubů. Podrobně jsme analyzovali zničené bity, držáky a šrouby.

Výsledkem je systém Impaktor – všechny naše vědomosti týkající se výroby bitů jsme promítli do naší nejlepší řady bitů

## Bit-Box 20 BTZ PZ



**Použití:** Vhodné na šrouby Pozidriv

**Upínací část:** Šestihran 1/4", vhodný pro držák podle DIN ISO 1173-D 6,3

**Provedení:** BiTorsion pro dlouhou životnost, houževnaté, univerzální použití. Barevné označení profilu (černá = Pozidriv) a číselné označení velikosti pro snadné nalezení požadovaného bitu.

|             |              |   |              |         |        |
|-------------|--------------|---|--------------|---------|--------|
| 05057761001 | 855/1 BTZ PZ | + | 20 x PZ 2x25 | 4013288 | 187970 |
|-------------|--------------|---|--------------|---------|--------|

## Bit-Box 20 BTH PZ



**Použití:** Vhodné na šrouby Pozidriv

**Upínací část:** Šestihran 1/4", vhodný pro držák podle DIN ISO 1173-D 6,3

**Provedení:** BiTorsion pro dlouhou životnost, extra tvrdé. Barevné označení profilu (černá = Pozidriv) a číselné označení velikosti pro snadné nalezení požadovaného bitu.

|             |              |   |              |         |        |
|-------------|--------------|---|--------------|---------|--------|
| 05057762001 | 855/1 BTH PZ | + | 20 x PZ 2x25 | 4013288 | 187963 |
|-------------|--------------|---|--------------|---------|--------|

## Bit-Box 20 RZ PH



**Použití:** Šrouby k rychlé montáži

**Upínací část:** Šestihran 1/4", vhodný na držák podle DIN ISO 1173-D 6,3

**Provedení:** S redukováným průměrem dílky, houževnaté, univerzální použití

|             |             |   |              |         |        |
|-------------|-------------|---|--------------|---------|--------|
| 05057753001 | 851/1 RZ PH | + | 20 x PH 2x25 | 4013288 | 187987 |
|-------------|-------------|---|--------------|---------|--------|

## Bit-Box 20 PH



**Použití:** Šrouby s křížovou drážkou Phillips-Recess

**Upínací část:** Šestihran 1/4", vhodný pro držák podle DIN ISO 1173-D 6,3

**Funkční profil:** univerzální použití

|             |          |   |              |         |        |
|-------------|----------|---|--------------|---------|--------|
| 05057750001 | 851/1 PH | + | 20 x PH 2x25 | 4013288 | 188014 |
|-------------|----------|---|--------------|---------|--------|

## Bit-Box 20 TX



**Použití:** Šrouby s vnitřním profilem TORX®  
**Upínací část:** Šestihran 1/4", vhodný pro držák podle DIN ISO 1173-D 6,3  
**Provedení:** univerzální použití

|             |             |   |               |        |         |
|-------------|-------------|---|---------------|--------|---------|
|             |             |   |               |        | 4013288 |
| 05057770001 | 867/1 TORX® | ⊕ | 20 x TX 20x25 | 187994 |         |
| 05057773001 | 867/1 TORX® | ⊕ | 20 x TX 25x25 | 188007 |         |

## Bit-Box 20 PZ



**Použití:** Vhodné na šrouby Pozidriv  
**Upínací část:** Šestihran 1/4", vhodný pro držák podle DIN ISO 1173-D 6,3  
**Provedení:** univerzální použití

|             |          |   |              |        |         |
|-------------|----------|---|--------------|--------|---------|
|             |          |   |              |        | 4013288 |
| 05057760001 | 855/1 PZ | ⊕ | 20 x PZ 2x25 | 188052 |         |

## Bit-Box 20 V s vnitřním čtyřhranem



**Použití:** Šrouby s vnitřním čtyřhranem  
**Upínací část:** Šestihran 1/4", vhodný pro držák podle DIN ISO 1173-D 6,3  
**Funkční profil:** Houževnaté, univerzální použití, s přidržovací funkcí

|             |         |   |             |        |         |
|-------------|---------|---|-------------|--------|---------|
|             |         |   |             |        | 4013288 |
| 05057790001 | 868/1 V | ⊕ | 20 x # 2x25 | 188083 |         |

## Tipy

### Bit-Box



Posuvné víko umožňuje snadné a odměřené vyjmutí bitů a vrácení zpět do krabičky. Rychlý přehled o počtu obsažených bitů díky transparentní zadní straně.



### Joker Sada otevřených a očkových ráčnových klíčů



Sada otevřených a očkových ráčnových klíčů  
4dílná  
V robustní brašně

|   |   |
|---|---|
|  |   |
| 05073290001   |   |
| Joker   | 1 x 10x159; 1 x 13x177; 1 x 17x224;<br>1 x 19x246 |

### Joker Sada otevřených a očkových ráčnových klíčů



Sada otevřených a očkových ráčnových klíčů  
11dílná  
V robustní brašně

|   |  |
|---|--|
|  |  |
| 05020013001   |  |
| Joker   | 1 x 8x144; 1 x 10x159; 1 x 11x165;<br>1 x 12x170,7; 1 x 13x177; 1 x 14x188;<br>1 x 15x200; 1 x 16x212; 1 x 17x224;<br>1 x 18x235; 1 x 19x246 |



## Sada otevřených a očko-ráčnových klíčů Joker Switch



Sada očko-ráčnových otevřených klíčů, přepínatelných  
4dílná

V odolném pouzdru

|                     |   |
|---------------------|---|
|                     |   |
| 05020090001         |   |
| <b>Joker Switch</b> | 1 x 10x159; 1 x 13x179; 1 x 17x225;<br>1 x 19x246 |

## Sada otevřených a očko-ráčnových klíčů Joker Switch



Sada očko-ráčnových otevřených klíčů, přepínatelných

11dílná

V odolném pouzdru

|                     |  |
|---------------------|--|
|                     |  |
| 05020091001         |  |
| <b>Joker Switch</b> | 1 x 8x144; 1 x 10x159; 1 x 11x165;<br>1 x 12x171; 1 x 13x179; 1 x 14x187;<br>1 x 15x199; 1 x 16x213; 1 x 17x225;<br>1 x 18x234; 1 x 19x246 |

## Tipy

### Zalomená strana očka

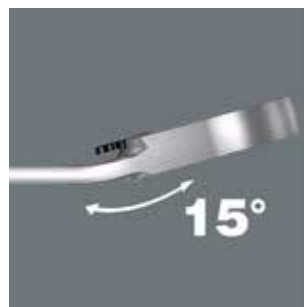

Strana očka je zalomená v úhlu 15° od osy nástroje k usnadnění nasazení klíče v úzkém pracovním prostoru.



### Joker Switch



Jemně ozubená mechanika ráčny může být díky páčce snadno přepínána v obou směrech.



### S ohromující přidržovací funkcí



Díky přidržovací funkci Jokeru dostanete matice a šrouby přímo a bezpečně na místo použití. Tam se lze rychle a bezpečně trefit do závitů. Efektivně lze zabránit upadnutí matice nebo šroubu. Odpadá tak časově náročné hledání.



### Koncová zarážka pro rychlejší šroubování



Stále nové nasazování klíče, neustálé dosazování, dávkování síly za účelem zabránění nebezpečí zranění? To je minulost. Dnes brání Joker svou koncovou zarážkou sklouzávání hlavy šroubu směrem dolů. Mnohé to zjednodušuje. A: při šroubování se může použít mnohem větší síla.



## Kraftform Kompakt 100



52dílná; v kompaktním, k povrchů šetrném a vysoce robustním textilním boxu. Nízký objem a hmotnost pro lepší mobilitu. Kompaktní sada nářadí s 52 šroubovacími nástroji. 1 ruční držák bitů Rapidaptor s rychlovýměnným upínačem; 1 držák bitů Rapidaptor s rychlovýměnným upínačem k uchycení do šroubovacího stroje nebo k použití do sklíčidla elektrické vrtačky; 30 torzních bitů BITorsion s délkou 25 mm pro dlouhou životnost, houževnaté (BTZ), pro univerzální použití, extra tvrdé (BTH), 12 bitů Impaktor s délkou 50 mm pro zvlášť vysoké požadavky, 8 úhlových klíčů s profilem Hex-Plus (brání protáčení šroubů s vnitřním šestihranem) a šestihranou kulovou hlavou na dlouhém rameni pro práci v úhlu; textilní box s velmi vysokou odolností a dlouhou životností; přehledně uložitelný v dílenském regálu; dodatečná ochrana povrchů díky vnějšímu materiálu z textilu.

|             |   |
|-------------|---|
| 05057460001 |   |
| ●           | 813 R 1 x 1/4"x90   |
| ●           | 889/4/1 K 1 x 1/4"x50   |
| ⊕           | 851/1 BTZ PH 2 x PH 1x25; 4 x PH 2x25; 2 x PH 3x25  |
| ⊕           | 851/4 IMP DC 2 x PH 2x50; 1 x PH 3x50   |
| ⊕           | 855/1 BTH PZ 2 x PZ 1x25; 4 x PZ 2x25; 2 x PZ 3x25  |
| ⊕           | 855/4 IMP DC 2 x PZ 2x50; 1 x PZ 3x50   |
| ⊕           | 867/1 TORX® 2 x TX 10x25; 2 x TX 15x25; 3 x TX 20x25; BTZ 2 x TX 25x25; 2 x TX 30x25; 1 x TX 40x25                      |
| ⊕           | 867/4 IMP DC 1 x TX 25x50; 1 x TX 30x50; 1 x TX 40x50   |
| ●           | 800/1 BTZ 1 x 0,8x5,5x25; 1 x 1,0x5,5x25  |
| ○           | 840/4 IMP DC 1 x 4,0x50; 1 x 5,0x50; 1 x 6,0x50   |
| ○           | 950 PKS 1 x 1,5x50 <sup>1)</sup> ; 1 x 2,0x56; 1 x 2,5x63; 1 x 3,0x71; 1 x 4,0x80; 1 x 5,0x90; 1 x 6,0x100; 1 x 8,0x112 |

<sup>1)</sup> Běžný šestihraný profil

## Kraftform Kompakt 60

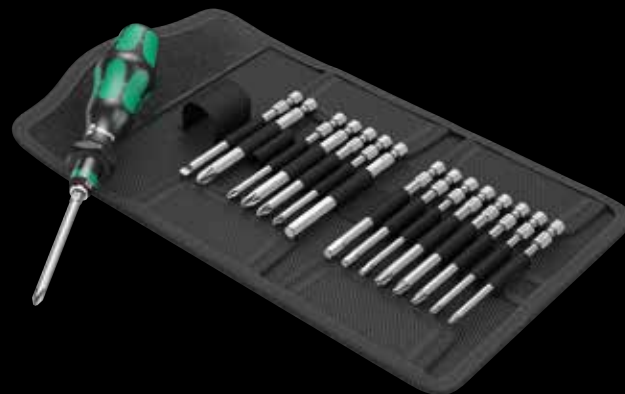

Skládací taška s bity dlouhými 89 mm.

17dílná souprava

1 ruční držák 816 R Kraftform s rychloupínací hlavou Rapidaptor

|             |   |
|-------------|---|
| 05059295001 |   |
| ●           | 816 R 1 x 1/4"x119  |
| ⊕           | 851/4 Z PH 1 x PH 1x89; 1 x PH 2x89; 1 x PH 3x89                                      |
| ⊕           | 855/4 Z PZ 1 x PZ 1x89; 1 x PZ 2x89; 1 x PZ 3x89                                      |
| ⊕           | 867/4 Z 1 x TX 10x89; 1 x TX 15x89; 1 x TX 20x89; TORX® BO 1 x TX 25x89; 1 x TX 30x89 |
| ●           | 800/4 Z 1 x 1,0x5,5x89  |
| ○           | 840/4 Z Hex-Plus 1 x 3,0x89; 1 x 4,0x89; 1 x 5,0x89; 1 x 6,0x89                       |

# Zástrčné klíče



## 3950 SPKL/9 SM Multicolour Sada zástrčných klíčů, metrická, nerezová ocel



9dílná v dvoukomponentním klipu

**Použití:** Šrouby s vnitřním šestihranem

**Provedení:** Nerezová ocel, s hadicovou izolací. Všechny úhlové klíče jsou díky barevnému rozlišení a označení velikosti rychle po ruce.

**Funkční profil:** Hex-Plus, šestihránná kulová hlava na dlouhém ramenu

|             |   |                              |   |
|-------------|---|------------------------------|---|
| 05022669001 | ○ | <b>3950 SPKL Multicolour</b> | 1 x 1,5x90; 1 x 2,0x101; 1 x 2,5x112; 1 x 3,0x123; 1 x 4,0x137; 1 x 5,0x154; 1 x 6,0x172; 1 x 8,0x195; 1 x 10,0x224 |
|-------------|---|------------------------------|---|

## 950 SPKL/9 SM HF Multicolour Sada zástrčných klíčů, metrická, BlackLaser, s přidržovací funkcí

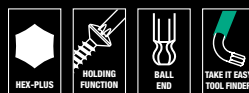

9dílná v dvoukomponentním klipu

**Použití:** Šrouby s vnitřním šestihranem

**Provedení:** Povrch BlackLaser, s hadicovou izolací. Všechny úhlové klíče jsou díky barevnému rozlišení a označení velikosti rychle po ruce.

**Funkční profil:** Hex-Plus, šestihránná kulová hlava na dlouhém ramenu, s přidržovací funkcí pro šrouby s vnitřním šestihranem, velikosti: 1,5, 2,0 a 2,5 bez přidržovací funkce

|             |   |                                |   |
|-------------|---|--------------------------------|---|
| 05022210001 | ○ | <b>950 SPKL Multicolour *)</b> | 1 x 1,5x90; 1 x 2,0x101; 1 x 2,5x112  |
|             | ○ | <b>950 SPKL HF Multicolour</b> | 1 x 3,0x123; 1 x 4,0x137; 1 x 5,0x154; 1 x 6,0x172; 1 x 8,0x195; 1 x 10,0x224 |

\*) bez přidržovací funkce

## 950 SPKL/9 SM N SB Multicolour Sada zástrčných klíčů, metrická, BlackLaser



**Použití:** Šrouby s vnitřním šestihranem

**Provedení:** Povrch BlackLaser, s hadicovou izolací. Všechny úhlové klíče jsou díky barevnému rozlišení a označení velikosti rychle po ruce.

**Funkční profil:** Hex-Plus, šestihranná kulová hlava na dlouhém ramenu

|             |                      |  |                   |
|-------------|----------------------|--|-------------------|
| 05073593001 | 950 SPKL Multicolour | <ul style="list-style-type: none"> <li>1 x 1.5x90<sup>1)</sup>; 1 x 2.0x101;</li> <li>1 x 2.5x112; 1 x 3.0x123;</li> <li>1 x 4.0x137; 1 x 5.0x154;</li> <li>1 x 6.0x172; 1 x 8.0x195;</li> <li>1 x 10.0x224</li> </ul> | 4013288<br>165688 |
|-------------|----------------------|--|-------------------|

## 950 PKL/9 BM N SB Sada zástrčných klíčů, metrická, BlackLaser



**Použití:** Šrouby s vnitřním šestihranem

**Provedení:** Povrch BlackLaser

**Funkční profil:** Hex-Plus, šestihranná kulová hlava na dlouhém ramenu

|             |            |  |                   |
|-------------|------------|--|-------------------|
| 05073596001 | 950 PKL BM | <ul style="list-style-type: none"> <li>1 x 1.5x90<sup>1)</sup>; 1 x 2.0x100;</li> <li>1 x 2.5x112; 1 x 3.0x126;</li> <li>1 x 4.0x140; 1 x 5.0x160;</li> <li>1 x 6.0x180; 1 x 8.0x200;</li> <li>1 x 10.0x219</li> </ul> | 4013288<br>106414 |
|-------------|------------|--|-------------------|

1) Běžný šestihranný profil

## 950 PKL/9 SM N SB Sada zástrčných klíčů, metrická, chromovaná



**Použití:** Šrouby s vnitřním šestihranem

**Provedení:** Chromované

**Funkční profil:** Hex-Plus, šestihranná kulová hlava na dlouhém ramenu

|             |         |  |                   |
|-------------|---------|--|-------------------|
| 05073391001 | 950 PKL | <ul style="list-style-type: none"> <li>1 x 1.5x90<sup>1)</sup>; 1 x 2.0x100;</li> <li>1 x 2.5x112; 1 x 3.0x126;</li> <li>1 x 4.0x140; 1 x 5.0x160;</li> <li>1 x 6.0x180; 1 x 8.0x200;</li> <li>1 x 10.0x219</li> </ul> | 4013288<br>030160 |
|-------------|---------|--|-------------------|

1) Běžný šestihranný profil

## 967 SL/9 TORX® HF Multicolour Sada zástrčných klíčů s přídržovací funkcí



**Provedení:** Šrouby TORX®

**Čepel:** Kulatá

**Použití:** S přídržovací funkcí pro šrouby TORX® podle specifikace Acument Intellectual Properties, povrch BlackLaser, s hadicovou izolací. Všechny úhlové klíče jsou díky barevnému rozlišení a označení velikosti rychle po ruce.



|             |                 |  |
|-------------|-----------------|--|
| 05024179001 | 967 SL TORX® HF | <ul style="list-style-type: none"> <li>1 x TX 8x76; 1 x TX 9x79; 1 x TX 10x85;</li> <li>1 x TX 15x90; 1 x TX 20x96; 1 x TX 25x104;</li> <li>1 x TX 27x112; 1 x TX 30x122; 1 x TX 40x132</li> </ul> |
|-------------|-----------------|--|

**8000 A SB Ráčna Zyklop Speed s upínací částí 1/4"**

**Použití:** Pro vložky nástrčných klíčů se čtyřhranem 1/4" a také spojovací díly 1/4" se čtyřhrannou upínací částí, s aretační kuličkou

**Provedení:** Konstrukce se setrvačnou hmotností a drsné rychloběžné pouzdro pro vysokou rychlost práce; volně výkyvná hlavice ráčny; definovaná poloha při 0°, 90° doleva a doprava a také 15° z 90° směrem dovnitř; v poloze 0° použitelná jako konvenční šroubovák; uvolnění tlačítkem; přepínání pro levý a pravý chod, s jemným ozubením, malý zpětný úhel 5°

**Rukojeť:** Vícekomponentní rukojeť Kraftform pro práci bez únavy



|   |        |   |                |
|---|--------|---|----------------|
|  |        |   |                |
| Code  |        |   |                |
| 05073260001   | 8000 A |  | 1 x 1/4"x152.0 |

**8000 B SB Ráčna Zyklop Speed s upínací částí 3/8"**

**Použití:** Na hlavice nástrčných klíčů 3/8" se čtyřhranem a také spojovací díly 3/8" s čtyřhranou upínací částí, s aretační kuličkou

**Provedení:** Konstrukce se setrvačnou hmotností a drsné rychloběžné pouzdro pro vysokou rychlost práce; volně výkyvná hlavice ráčny; definovaná poloha při 0°, 90° doleva a doprava a také 15° z 90° směrem dovnitř; v poloze 0° použitelná jako konvenční šroubovák; uvolnění tlačítkem; přepínání pro levý a pravý chod, s jemným ozubením, malý zpětný úhel 5°

**Rukojeť:** Vícekomponentní rukojeť Kraftform pro práci bez únavy

|   |        |   |                |
|---|--------|---|----------------|
|  |        |   |                |
| Code  |        |   |                |
| 05073261001   | 8000 B |  | 1 x 3/8"x199.0 |



## 8000 C SB Ráčna Zyklop Speed s upínací částí 1/2"



- Použití:** Pro vložky nástrčných klíčů 1/2" se čtyřhranem a také spojovací díly 1/2" s upínací částí se čtyřhranem, s aretací kuličkou
- Provedení:** Konstrukce se setrvačnou hmotností a drsné rychloběžné pouzdro pro vysokou rychlost práce; volně výkyvná hlavice ráčny; definovaná poloha při 0°, 90° doleva a doprava a také 15° z 90° směrem dovnitř; v poloze 0° použitelná jako konvenční šroubovák; uvolnění tlačítkem; přepínání pro levý a pravý chod, s jemným ozubením, malý zpětný úhel 5°
- Rukojeť:** Vícekomponentní rukojeť Kraffform pro práci bez únavy

|             |        |   |                |
|-------------|--------|---|----------------|
| Code        |        |   |                |
| 05073262001 | 8000 C | ⊙ | 1 x 1/2"x277.0 |

## Tipy



### Vysoká pracovní rychlost



Ráčnové klíče Zyklop Speed jsou opravdu rychlé nářadí: Konstrukce se setrvačnou hmotou zajišťuje zrychlení šroubovacího procesu. Rotačně symetrická konstrukce rukojeti Kraffform a volnoběžné pouzdro podporují razantní točení. Zejména tehdy, když díky závitů s lehkým chodem ještě ráčna nezabírá.



### Volně výkyvná hlavice ráčny



Hlava ráčnového klíče je volně otočná a lze ji oboustranně umístěným posuvným spínačem v každé poloze zablokovat. Bezproblémová práce s velkým volným prostorem pro ruce i ve velmi těsných prostorech nebo těžko dosažitelných montážních situacích.



### Možnost přestavování směru



Všechny ráčnové klíče Zyklop Speed lze pomocí rýhované kolečky v každé poloze snadno a rychle přepnout na pravý a levý chod. Žádná složitá manipulace, žádná ztráta času!



### Nízký zpětný úhel

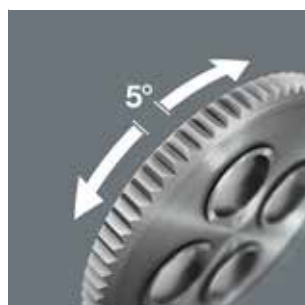

Jemně ozubene přepínací řehťacky se 72 zuby mají malý uhel zpětného otočení pouze 5°. Malý zdvih umožňuje rychlou a přesnou práci ve všech montážních polohách.

## 8100 SA 6 Ráčnová sada Zyklop Speed, upínací část 1/4", metrická

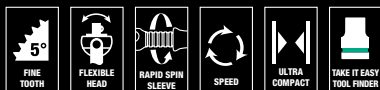

28dílná; v kompaktním, vysoce robustním textilním boxu s ochranným povrchem. Nízký objem a hmotnost pro snazší mobilitu.

1 ráčna Zyklop Speed s upínací částí 1/4", 9 ořechů Zyklop, 1 prodloužení Zyklop (dlouhé) s rychloběžným pouzdrům, 1 prodloužení Wobble, 1 spojovací díl s rychlovýměnným upínačem, 15 bitů

| 05004016001      |  |
|------------------|--|
| 8000 A           | 1 x 1/4"x152,0   |
| 8790 HMA         | 1 x 5,0x23,0; 1 x 5,5x23,0; 1 x 6,0x23,0; 1 x 7,0x23,0; 1 x 8,0x23,0; 1 x 10,0x23,0; 1 x 11,0x23,0; 1 x 12,0x23,0; 1 x 13,0x23,0 |
| 8794 LA          | 1 x 1/4"x150,0   |
| 8794 A           | 1 x 1/4"x56,0  |
| 8784 A1          | 1 x 1/4"x1/4"x37,0   |
| 851/4 TZ PH      | 1 x PH 1x50; 1 x PH 2x50; 1 x PH 3x50  |
| 855/4 TZ PZ      | 1 x PZ 1x50; 1 x PZ 2x50   |
| 867/4 Z TORX®    | 1 x TX 10x50; 1 x TX 15x50; 1 x TX 20x50; 1 x TX 25x50; 1 x TX 27x50; 1 x TX 30x50   |
| 840/4 Z Hex-Plus | 1 x 3,0x50; 1 x 4,0x50; 1 x 5,0x50; 1 x 6,0x50   |

## 8100 SB 6 Ráčnová sada Zyklop Speed, upínací část 3/8", metrická

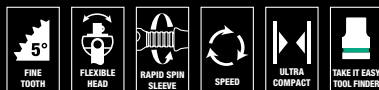

29dílná; v kompaktním, vysoce robustním textilním boxu s ochranným povrchem. Nízký objem a hmotnost pro snazší mobilitu.

1 ráčna Zyklop Speed s upínací částí 3/8", 9 ořechů Zyklop, 1 prodloužení Zyklop (dlouhé) s rychloběžným pouzdrům, 1 prodloužení Wobble, 1 spojovací díl s rychlovýměnným upínačem, 16 bitů

| 05004046001      |  |
|------------------|--|
| 8000 B           | 1 x 3/8"x199,0   |
| 8790 HMB         | 1 x 8,0x29,0; 1 x 10,0x29,0; 1 x 12,0x29,0; 1 x 13,0x29,0; 1 x 15,0x29,0; 1 x 16,0x30,0; 1 x 17,0x30,0; 1 x 18,0x30,0; 1 x 19,0x30,0 |
| 8794 LB          | 1 x 3/8"x200,0   |
| 8794 B           | 1 x 3/8"x76,0  |
| 8784 B1          | 1 x 1/4"x3/8"x44,0   |
| 851/4 TZ PH      | 1 x PH 1x50; 1 x PH 2x50; 1 x PH 3x50  |
| 855/4 TZ PZ      | 1 x PZ 1x50; 1 x PZ 2x50; 1 x PZ 3x50  |
| 867/4 Z TORX®    | 1 x TX 20x50; 1 x TX 25x50; 1 x TX 27x50; 1 x TX 30x50; 1 x TX 40x50   |
| 840/4 Z Hex-Plus | 1 x 4,0x50; 1 x 5,0x50; 1 x 6,0x50; 1 x 8,0x50   |
| 800/4 Z          | 1 x 1,0x5,5x50   |

## 8100 SC 6 Ráčnová sada Zyklop Speed, upínací část 1/2", metrická

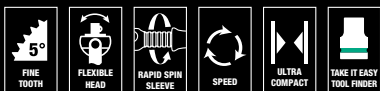

28dílná; v kompaktním, vysoce robustním textilním boxu s ochranným povrchem. Nízký objem a hmotnost pro snazší mobilitu.

1 ráčna Zyklop Speed s upínací částí 1/2", 10 ořechů Zyklop, 1 prodloužení Zyklop (dlouhé) s rychloběžným pouzdrům, 1 prodloužení Wobble, 1 spojovací díl s rychlovýměnným upínačem, 14 bitů

| 05004076001   |  |
|---------------|--|
| 8000 C        | 1 x 1/2"x277,0   |
| 8790 HMC      | 1 x 10,0x37,0; 1 x 11,0x37,0; 1 x 12,0x37,0; 1 x 13,0x37,0; 1 x 14,0x37,0; 1 x 15,0x37,0; 1 x 16,0x37,0; 1 x 17,0x37,0; 1 x 18,0x37,0; 1 x 19,0x37,0 |
| 8794 LC       | 1 x 1/2"x250,0   |
| 8794 C        | 1 x 1/2"x52,0  |
| 8784 C2       | 1 x 5/16"x1/2"x50,0  |
| 851/2 Z PH    | 1 x PH 2x32; 1 x PH 3x32   |
| 855/2 Z PZ    | 1 x PZ 2x32; 1 x PZ 3x32   |
| 867/2 Z TORX® | 1 x TX 20x35; 1 x TX 25x35; 1 x TX 30x35; 1 x TX 40x35; 1 x TX 45x35; 1 x TX 50x35   |
| 840/2 Z       | 1 x 5x30; 1 x 6x30; 1 x 8x30; 1 x 10x30  |





## Tipy



### Nástrčná hlavice s přidržovací funkcí pro šrouby a matice s vnějším šestihranem



Držení šroubu s vnějším šestihranem, popř. matice v nástrčné hlavici je zajištěno dvěma pružnými kuličkami a trvale elastickou, vysoce pevnou bužírkou. Bužírka je proti mechanickému poškození účinně chráněna ocelovým nákrůžkem na přední straně. To je zvláště výhodné v těžko přístupných pracovních oblastech, kde nemůžete využít druhou ruku k přidržování šroubu.

### 8006 C Ráčna Zyklop Hybrids přepínací páčkou a upínací částí 1/2"



**Použití:** Pro 1/2" čtyřhranné nástrčné nástavce klíčů a 1/2" spojovací díly s čtyřhrannou upínací částí, s kulovou aretací

**Provedení:** Jemné ozubení se 72 zuby pro zpětný úhel pouze 5°; přepínací páčka pro pohodlnou změnu; s velmi bezpečnou aretací ořechů

**Rukojeť:** Multikomponentní rukojeť Krafftform k optimálnímu zatížení v tlaku a tahu; konec rukojeti obsahuje adaptér na nástavec Zyklop Hybrid 8797 C

|             | mm   | mm    | mm |    |
|-------------|------|-------|----|----|
| 05003780001 | 1/2" | 281,0 | 34 | 37 |

### 8006 SC 1 Ráčnová sada Zyklop Hybrid, upínací část 1/2", metrická



13dílná; v kompaktním, vysoce robustním textilním boxu s ochranným povrchem. Nízký objem a hmotnost pro snazší mobilitu.

1 ráčna Zyklop Hybrid s upínací částí 1/2", 10 ořechů Zyklop s přidržovací funkcí, 1 prodloužení Zyklop Hybrid s uvolňovací kolíky, 1 prodloužení Zyklop (dlouhé) s rychloběžným pouzdrům

| 05004090001 |             |  |
|-------------|-------------|--|
|             | 8006 C      | 1 x 1/2"x281,0   |
|             | 8797 C      | 1 x 271,0  |
|             | 8794 LC     | 1 x 1/2"x250,0   |
|             | 8790 HMC HF | 1 x 10,0x37,0; 1 x 11,0x37,0; 1 x 12,0x37,0; 1 x 13,0x37,0; 1 x 14,0x37,0; 1 x 15,0x37,0; 1 x 16,0x37,0; 1 x 17,0x37,0; 1 x 18,0x37,0; 1 x 19,0x37,0 |

## 8003 A Ráčna Zyklop Metal s průchozím čtyřhranem a upínací částí 1/4"



**Použití:** Pro 1/4" čtyřhranné nástrčné nástavce klíčů a 1/4" spojovací díly s čtyřhranným upínací částí, s kulovou aretací

**Provedení:** Kovaná celokovová ráčna (chrom-molybden) s obzvlášť vysokou robustností a dlouhou životností; štíhlá konstrukce pro práci i ve velmi zúžených prostorách; konstrukce se dvěma západkami umožňuje rozdělení 38 robustních zubů na 76 jemných zubů se zpětným úhlem pouze 4,7°; lehká změna směru díky zabudovanému nástrčnému čtyřhranu s velmi bezpečnou aretací ořechů

|             | mm   | mm    | mm | mm |
|-------------|------|-------|----|----|
| 05004003001 | 1/4" | 141,0 | 21 | 22 |

## 8003 C Ráčna Zyklop Metal s průchozím čtyřhranem a upínací částí 1/2"



**Použití:** Pro 1/2" čtyřhranné nástrčné nástavce klíčů a 1/2" spojovací díly s čtyřhrannou upínací částí, s kulovou aretací

**Provedení:** Kovaná celokovová ráčna (chrom-molybden) s obzvlášť vysokou robustností a dlouhou životností; štíhlá konstrukce pro práci i ve velmi zúžených prostorách; konstrukce se dvěma západkami umožňuje rozdělení 38 robustních zubů na 76 jemných zubů se zpětným úhlem pouze 4,7°; lehká změna směru díky zabudovanému nástrčnému čtyřhranu s velmi bezpečnou aretací ořechů

|             | mm   | mm    | mm | mm |
|-------------|------|-------|----|----|
| 05004063001 | 1/2" | 281,0 | 36 | 37 |

## 8003 B Ráčna Zyklop Metal s průchozím čtyřhranem a upínací částí 3/8"



**Použití:** Pro 3/8" čtyřhranné nástrčné nástavce klíčů a 3/8" spojovací díly s čtyřhrannou upínací částí, s kulovou aretací

**Provedení:** Kovaná celokovová ráčna (chrom-molybden) s obzvlášť vysokou robustností a dlouhou životností; štíhlá konstrukce pro práci i ve velmi zúžených prostorách; konstrukce se dvěma západkami umožňuje rozdělení 38 robustních zubů na 76 jemných zubů se zpětným úhlem pouze 4,7°; lehká změna směru díky zabudovanému nástrčnému čtyřhranu s velmi bezpečnou aretací ořechů

|             | mm   | mm    | mm | mm |
|-------------|------|-------|----|----|
| 05004033001 | 3/8" | 222,0 | 27 | 29 |

## 8100 SA 7 Ráčnová sada Zyklop Metal s průchozím čtyřhranem, upínací část 1/4", metrická



28dílná; v kompaktním, vysoce robustním textilním boxu s ochranným povrchem. Nízký objem a hmotnost pro snazší mobilitu.

1 ráčna Zyklop Metal s průchozím čtyřhranem a upínací částí 1/4", 9 ořechů Zyklop, 1 prodloužení Zyklop (dlouhé) s rychloběžným pouzdrzem, 1 prodloužení Wobble, 1 spojovací díl s rychlovýměnným upínacem, 15 bitů

| 05004017001 |                  |  |
|-------------|------------------|--|
|             | 8003 A           | 1 x 1/4"x141,0   |
|             | 8790 HMA         | 1 x 5,0x23,0; 1 x 5,5x23,0; 1 x 6,0x23,0; 1 x 7,0x23,0; 1 x 8,0x23,0; 1 x 10,0x23,0; 1 x 11,0x23,0; 1 x 12,0x23,0; 1 x 13,0x23,0 |
|             | 8794 LA          | 1 x 1/4"x150,0   |
|             | 8794 A           | 1 x 1/4"x56,0  |
|             | 8784 A1          | 1 x 1/4"x1/4"x37,0   |
|             | 851/1 Z PH       | 1 x PH 1x25; 1 x PH 2x25; 1 x PH 3x25  |
|             | 855/1 Z PZ       | 1 x PZ 1x25; 1 x PZ 2x25   |
|             | 867/1 TORX®      | 1 x TX 10x25; 1 x TX 15x25; 1 x TX 20x25; 1 x TX 25x25; 1 x TX 27x25; 1 x TX 30x25   |
|             | 840/1 Z Hex-Plus | 1 x 3,0x25; 1 x 4,0x25; 1 x 5,0x25; 1 x 6,0x25   |

## 8100 SB 7 Ráčnová sada Zyklop Metal s průchozím čtyřhranem, upínací část 3/8", metrická

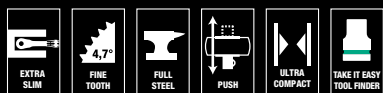

29dílná; v kompaktním, vysoce robustním textilním boxu s ochranným povrchem. Nízký objem a hmotnost pro snazší mobilitu.

1 ráčna Zyklop Metal s upínací částí 3/8", 9 ořechů Zyklop, 1 prodloužení Zyklop (dlouhé) s rychloběžným pouzdrem, 1 prodloužení Wobble, 1 spojovací díl s rychlovýměnným upínačem, 16 bitů

|             |                  |  |
|-------------|------------------|--|
| 05004047001 |                  |  |
| ⊙           | 8003 B           | 1 x 3/8"x222,0   |
| ⊙           | 8790 HMB         | 1 x 8,0x29,0; 1 x 10,0x29,0; 1 x 12,0x29,0; 1 x 13,0x29,0; 1 x 15,0x29,0; 1 x 16,0x30,0; 1 x 17,0x30,0; 1 x 18,0x30,0; 1 x 19,0x30,0 |
| ⊙           | 8794 LB          | 1 x 3/8"x200,0   |
| ⊙           | 8794 B           | 1 x 3/8"x76,0  |
| ⊙           | 8784 B1          | 1 x 1/4"x3/8"x44,0   |
| +           | 851/1 Z PH       | 1 x PH 1x25; 1 x PH 2x25; 1 x PH 3x25  |
| +           | 855/1 Z PZ       | 1 x PZ 1x25; 1 x PZ 2x25   |
| +           | 867/1 TORX®      | 1 x TX 15x25; 1 x TX 20x25; 1 x TX 25x25; 1 x TX 27x25; 1 x TX 30x25; 1 x TX 40x25   |
| ⊙           | 840/1 Z Hex-Plus | 1 x 3,0x25; 1 x 4,0x25; 1 x 5,0x25; 1 x 6,0x25; 1 x 8,0x25   |

## 8100 SC 7 Ráčnová sada Zyklop Metal s průchozím čtyřhranem, upínací část 1/2", metrická

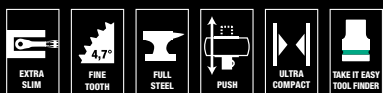

28dílná; v kompaktním, vysoce robustním textilním boxu s ochranným povrchem. Nízký objem a hmotnost pro snazší mobilitu.

1 ráčna Zyklop Metal s průchozím čtyřhranem a upínací částí 1/2", 10 ořechů Zyklop, 1 prodloužení Zyklop (dlouhé) s rychloběžným pouzdrem, 1 prodloužení Wobble, 1 spojovací díl s rychlovýměnným upínačem, 14 bitů

|             |               |  |
|-------------|---------------|--|
| 05004077001 |               |  |
| ⊙           | 8003 C        | 1 x 1/2"x281,0   |
| ⊙           | 8790 HMC      | 1 x 10,0x37,0; 1 x 11,0x37,0; 1 x 12,0x37,0; 1 x 13,0x37,0; 1 x 14,0x37,0; 1 x 15,0x37,0; 1 x 16,0x37,0; 1 x 17,0x37,0; 1 x 18,0x37,0; 1 x 19,0x37,0 |
| ⊙           | 8794 LC       | 1 x 1/2"x250,0   |
| ⊙           | 8794 C        | 1 x 1/2"x52,0  |
| ⊙           | 8784 C2       | 1 x 5/16"x1/2"x50,0  |
| +           | 851/2 Z PH    | 1 x PH 2x32; 1 x PH 3x32   |
| +           | 867/2 Z TORX® | 1 x TX 20x35; 1 x TX 25x35; 1 x TX 27x35; 1 x TX 30x35; 1 x TX 40x35; 1 x TX 45x35; 1 x TX 50x35; 1 x TX 55x35                                       |
| ⊙           | 840/2 Z       | 1 x 5x30; 1 x 6x30; 1 x 8x30; 1 x 10x30  |

## Tipy



### Ráčna Zyklop Metal



Extrémně štíhlá konstrukce. Dlouhá páka. Vysoká robustnost bez omezení utahovacího momentu. Kovaná celokovová ráčna z chrommolybdenu.



### Zyklop Metal Push



Nerozebíratelný čtyřhran s lehce jdoucím přepínáním.



### Nízký zpětný úhel



Podvojný mechanism zapadkovy o 38 zěbach pozvala uzyskac efekt precyzynej przekladni z 76 drobnymi zębami o malej podzialce i niewielki kąt pracy wynoszący 4,7°.



### Bezpečná fixace ořechu



Kuličková aretace zajišťuje bezpečné dosednutí nástrčných ořechů a příslušenství a také spolehlivou bezpečnost během šroubování.

## 8004 A Ráčna Zyklop Metal s přepínací páčkou a upínací částí 1/4"



**Použití:** Pro 1/4" čtyřhranné nástrčné nástavce klíčů a 1/4" spojovací díly s čtyřhrannou upínací částí, s kulovou aretací

**Provedení:** Kovaná celokovová ráčna (chrom-molybden) s obzvlášť vysokou robustností a dlouhou životností; štíhlá konstrukce pro práci i ve velmi zúžených prostorách; jemné ozubení se 72 zuby pro zpětný úhel pouze 5°; přepínací páčka pro pohodlnou změnu; s velmi bezpečnou aretací ořechů

|             | mm   | mm    | mm | mm |
|-------------|------|-------|----|----|
| 05004004001 | 1/4" | 141,0 | 19 | 22 |

## 8004 C Ráčna Zyklop Metal s přepínací páčkou a upínací částí 1/2"



**Použití:** Pro 1/2" čtyřhranné nástrčné nástavce klíčů a 1/2" spojovací díly s čtyřhrannou upínací částí, s kulovou aretací

**Provedení:** Kovaná celokovová ráčna (chrom-molybden) s obzvlášť vysokou robustností a dlouhou životností; štíhlá konstrukce pro práci i ve velmi zúžených prostorách; jemné ozubení se 72 zuby pro zpětný úhel pouze 5°; přepínací páčka pro pohodlnou změnu; s velmi bezpečnou aretací ořechů

|             | mm   | mm    | mm | mm |
|-------------|------|-------|----|----|
| 05004064001 | 1/2" | 281,0 | 34 | 37 |

## 8004 B Ráčna Zyklop Metal s přepínací páčkou a upínací částí 3/8"



**Použití:** Pro 3/8" čtyřhranné nástrčné nástavce klíčů a 3/8" spojovací díly s čtyřhrannou upínací částí, s kulovou aretací

**Provedení:** Kovaná celokovová ráčna (chrom-molybden) s obzvlášť vysokou robustností a dlouhou životností; štíhlá konstrukce pro práci i ve velmi zúžených prostorách; jemné ozubení se 72 zuby pro zpětný úhel pouze 5°; přepínací páčka pro pohodlnou změnu; s velmi bezpečnou aretací ořechů

|             | mm   | mm    | mm | mm |
|-------------|------|-------|----|----|
| 05004034001 | 3/8" | 222,0 | 26 | 29 |

## 8100 SA 8 Ráčnová sada Zyklop Metal, přepínací páčka, upínací část 1/4", metrická



28dílná; v kompaktním, vysoce robustním textilním boxu s ochranným povrchem. Nízký objem a hmotnost pro snazší mobilitu.

1 ráčna Zyklop Metal s přepínací páčkou a upínací částí 1/4", 9 ořechů Zyklop, 1 prodloužení Zyklop (dlouhé) s rychloběžným pouzdrům, 1 prodloužení Wobble, 1 spojovací díl s rychlovýměnným upínačem, 15 bitů

| 05004018001 |                  |  |  |  |
|-------------|------------------|--|--|--|
|             | 8004 A           | 1 x 1/4"x141,0   |  |  |
|             | 8790 HMA         | 1 x 5,0x23,0; 1 x 5,5x23,0; 1 x 6,0x23,0; 1 x 7,0x23,0; 1 x 8,0x23,0; 1 x 10,0x23,0; 1 x 11,0x23,0; 1 x 12,0x23,0; 1 x 13,0x23,0 |  |  |
|             | 8794 LA          | 1 x 1/4"x150,0   |  |  |
|             | 8794 A           | 1 x 1/4"x56,0  |  |  |
|             | 8784 A1          | 1 x 1/4"x1/4"x37,0   |  |  |
|             | 851/1 Z PH       | 1 x PH 1x25; 1 x PH 2x25; 1 x PH 3x25  |  |  |
|             | 855/1 Z PZ       | 1 x PZ 1x25; 1 x PZ 2x25   |  |  |
|             | 867/1 TORX®      | 1 x TX 10x25; 1 x TX 15x25; 1 x TX 20x25; 1 x TX 25x25; 1 x TX 27x25; 1 x TX 30x25   |  |  |
|             | 840/1 Z Hex-Plus | 1 x 3,0x25; 1 x 4,0x25; 1 x 5,0x25; 1 x 6,0x25   |  |  |

## 8100 SB 8 Ráčnová sada Zyklop Metal, přepínací páčka, upínací část $\frac{3}{8}$ " , metrická



29dílná; v kompaktním, vysoce robustním textilním boxu s ochranným povrchem. Nízký objem a hmotnost pro snazší mobilitu.

1 ráčna Zyklop Metal s upínací částí  $\frac{3}{8}$ " , 9 ořechů Zyklop, 1 prodloužení Zyklop (dlouhé) s rychloběžným pouzdem, 1 prodloužení Wobble, 1 spojovací díl s rychlovýměnným upínačem, 16 bitů

| 05004048001      |  |
|------------------|--|
| 8004 B           | 1 x 3/8"x222,0   |
| 8790 HMB         | 1 x 8,0x29,0; 1 x 10,0x29,0; 1 x 12,0x29,0; 1 x 13,0x29,0; 1 x 15,0x29,0; 1 x 16,0x30,0; 1 x 17,0x30,0; 1 x 18,0x30,0; 1 x 19,0x30,0 |
| 8794 LB          | 1 x 3/8"x200,0   |
| 8794 B           | 1 x 3/8"x76,0  |
| 8784 B1          | 1 x 1/4"x3/8"x44,0   |
| 851/1 Z PH       | 1 x PH 1x25; 1 x PH 2x25; 1 x PH 3x25  |
| 855/1 Z PZ       | 1 x PZ 1x25; 1 x PZ 2x25   |
| 867/1 TORX®      | 1 x TX 15x25; 1 x TX 20x25; 1 x TX 25x25; 1 x TX 27x25; 1 x TX 30x25; 1 x TX 40x25   |
| 840/1 Z Hex-Plus | 1 x 3,0x25; 1 x 4,0x25; 1 x 5,0x25; 1 x 6,0x25; 1 x 8,0x25   |

## 8100 SC 8 Ráčnová sada Zyklop Metal, přepínací páčka, upínací část $\frac{1}{2}$ " , metrická



28dílná; v kompaktním, vysoce robustním textilním boxu s ochranným povrchem. Nízký objem a hmotnost pro snazší mobilitu.

1 ráčna Zyklop Metal s přepínací páčkou a upínací částí  $\frac{1}{2}$ " , 10 ořechů Zyklop, 1 prodloužení Zyklop (dlouhé) s rychloběžným pouzdem, 1 prodloužení Wobble, 1 spojovací díl s rychlovýměnným upínačem, 14 bitů

| 05004078001   |  |
|---------------|--|
| 8004 C        | 1 x 1/2"x281,0   |
| 8790 HMC      | 1 x 10,0x37,0; 1 x 11,0x37,0; 1 x 12,0x37,0; 1 x 13,0x37,0; 1 x 14,0x37,0; 1 x 15,0x37,0; 1 x 16,0x37,0; 1 x 17,0x37,0; 1 x 18,0x37,0; 1 x 19,0x37,0 |
| 8794 LC       | 1 x 1/2"x250,0   |
| 8794 C        | 1 x 1/2"x52,0  |
| 8784 C2       | 1 x 5/16"x1/2"x50,0  |
| 851/2 Z PH    | 1 x PH 2x32; 1 x PH 3x32   |
| 867/2 Z TORX® | 1 x TX 20x35; 1 x TX 25x35; 1 x TX 27x35; 1 x TX 30x35; 1 x TX 40x35; 1 x TX 45x35; 1 x TX 50x35; 1 x TX 55x35                                       |
| 840/2 Z       | 1 x 5x30; 1 x 6x30; 1 x 8x30; 1 x 10x30  |

## Tipy



### Ráčna Zyklop Metal



Extrémně štíhlá konstrukce. Dlouhá páka. Vysoká robustnost bez omezení utahovacího momentu. Kovaná celokovová ráčna z chrommolybdenu.



### Zyklop Metal Switch

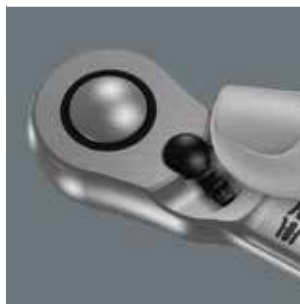

Pohodlná změna směru díky přestavné páce.



### Nízký zpětný úhel



Jemně ozubene přepínací řehťacky se 72 zuby mají malý úhel zpětného otočení pouze 5°. Malý zdvih umožňuje rychlou a přesnou práci ve všech montážních polohách.



### Bezpečná fixace ořechu



Kuličková aretace zajišťuje bezpečné dosednutí nástrčných ořechů a příslušenství a také spolehlivou bezpečnost během šroubování.

## Tool-Check PLUS



28 bitů, 1 držák 813 vhodný pro uchycení bitů s 1/4" vnější šestihřannou upínací částí podle DIN ISO 1173-C 6,3 a řady Wera 1, 1 držák bitů Rapidaptor, 1 adaptér 870/1 (1/4" šestihřan na 1/4" čtyřhran), 7 ořechů (1/4"). 1 ráčna na bity Wera, zápusťkově kované celocelové provedení; vhodné pro uchycení bitů s 1/4" vnější šestihřannou upínací částí podle DIN ISO 1173-C 6,3 a E 6,3 a řady Wera 1 a 4; prostřednictvím použití adaptéru Wera 870/1 je možné i použití 1/4" ořechů

|             |                  |   |
|-------------|------------------|---|
| 05056490001 |                  |   |
| ●           | 8001 A           | 1 x 1/4"x87,0   |
| ●           | 813              | 1 x 1/4"x78   |
| ●           | 889/4/1 K        | 1 x 1/4"x50   |
| ●           | 870/1            | 1 x 1/4"x25 <sup>1)</sup>   |
| ●           | 8790 HMA         | 1 x 5,5x23,0; 1 x 6,0x23,0; 1 x 7,0x23,0; 1 x 8,0x23,0; 1 x 10,0x23,0; 1 x 12,0x23,0; 1 x 13,0x23,0 |
| +           | 851/1 TZ PH      | 2 x PH 1x25; 3 x PH 2x25; 1 x PH 3x25   |
| +           | 855/1 TH PZ      | 1 x PZ 1x25; 3 x PZ 2x25; 1 x PZ 3x25   |
| +           | 867/1 TZ TORX®   | 1 x TX 10x25; 1 x TX 15x25; 1 x TX 20x25; 1 x TX 25x25; 1 x TX 30x25; 1 x TX 40x25                  |
| +           | 867/1 Z TORX® BO | 1 x TX 10x25; 1 x TX 15x25; 1 x TX 20x25; 1 x TX 25x25; 1 x TX 30x25                                |
| ○           | 840/1 Z Hex-Plus | 1 x 3,0x25; 1 x 4,0x25; 1 x 5,0x25; 1 x 6,0x25; 1 x 8,0x25  |
| ○           | 800/1 TZ         | 1 x 1,0x5,5x25  |

<sup>1)</sup> S kuličkou, pro ručně poháněné nástrčkové klíče

## Bit-Check 12 Diamond 1



1 držák Rapidaptor s rychloupínací hlavou, 11 bitů BiTorsion pro dlouhou životnost, diamantová vrstva (BDC) pro spolehlivé dosednutí ve šroubu. U bitů Bit-Check „Take it easy“ mají bity bužírku, každý svou barvu a označením velikostí usnadní a urychlí výběr rukojeti ke správnému bitu.

|             |                 |  |
|-------------|-----------------|--|
| 05057421001 |                 |  |
| ●           | 889/4/1 K       | 1 x 1/4"x50  |
| +           | 851/1 BDC PH    | 1 x PH 1x25; 2 x PH 2x25   |
| +           | 855/1 BDC PZ    | 1 x PZ 1x25; 2 x PZ 2x25   |
| +           | 867/1 TORX® BDC | 1 x TX 10x25; 1 x TX 15x25; 1 x TX 20x25; 1 x TX 25x25; 1 x TX 30x25 |

## Bit-Check 12 BiTorsion 1



1 držák Rapidaptor s rychloupínací hlavou, 11 bitů BiTorsion pro dlouhou životnost, houževnaté, univerzální použití. U bitů Bit-Check „Take it easy“ mají bity bužírku, každý svou barvu a označením velikostí usnadní a urychlí výběr rukojeti ke správnému bitu.

|             |                 |  |
|-------------|-----------------|--|
| 05057420001 |                 |  |
| ●           | 889/4/1 K       | 1 x 1/4"x50  |
| +           | 851/1 BTZ PH    | 1 x PH 1x25; 2 x PH 2x25   |
| +           | 855/1 BTZ PZ    | 1 x PZ 1x25; 2 x PZ 2x25   |
| +           | 867/1 TORX® BTZ | 1 x TX 10x25; 1 x TX 15x25; 1 x TX 20x25; 1 x TX 25x25; 1 x TX 30x25 |

## Bit-Check 12 Stainless 1



1 nerezový držák Rapidaptor s rychloupínací hlavou, 11 bitů z nerezové oceli. U bitů Bit-Check „Take it easy“ mají bity bužírku, každý svou barvu a označením velikostí usnadní a urychlí výběr rukojeti ke správnému bitu.

|             |                 |  |
|-------------|-----------------|--|
| 05057425001 |                 |  |
| ●           | 3888/4/1 K      | 1 x 1/4"x50  |
| +           | 3851/1 TS PH    | 1 x PH 1x25; 1 x PH 2x25                               |
| +           | 3855/1 TS PZ    | 1 x PZ 1x25; 1 x PZ 2x25                               |
| +           | 3867/1 TS TORX® | 1 x TX 15x25; 1 x TX 20x25; 1 x TX 25x25; 1 x TX 30x25 |
| ○           | 3840/1 TS       | 1 x 3,0x25x1"; 1 x 4,0x25x1"; 1 x 5,0x25x1"            |

## Bit-Check 30 Metal 1



1 univerzální držák pouzdrém z nerezové oceli, zajišťovacím kroužkem a silným trvalým magnetem, 29 bitů, houževnaté (Z), univerzální použití.

|             |                  |   |
|-------------|------------------|---|
| 05057434001 |                  |   |
| ⊙           | 899/4/1          | 1 x 899/4/1 K, 1/4"x50  |
| +           | 851/1 Z PH       | 3 x PH 1x25; 3 x PH 2x25; 2 x PH 3x25   |
| +           | 855/1 Z PZ       | 3 x PZ 1x25; 3 x PZ 2x25; 3 x PZ 3x25   |
| +           | 867/1 TORX®      | 1 x TX 10x25; 1 x TX 15x25; 1 x TX 20x25;<br>1 x TX 25x25; 1 x TX 30x25; 1 x TX 40x25 |
| ⊖           | 800/1 Z          | 1 x 0,6x4,5x25; 1 x 1,0x5,5x25; 1 x 1,2x6,5x25  |
| ⊙           | 840/1 Z Hex-Plus | 1 x 4,0x25; 1 x 5,0x25; 1 x 6,0x25  |

## Bit-Check 30 Wood 2



1 univerzální držák pouzdrém z nerezové oceli, zajišťovacím kroužkem a silným trvalým magnetem, 29 bitů, houževnaté, univerzální použití.

|             |             |   |
|-------------|-------------|---|
| 05057432001 |             |   |
| ⊙           | 899/4/1     | 1 x 899/4/1 K, 1/4"x50  |
| +           | 851/1 Z PH  | 1 x PH 2x25   |
| +           | 855/1 Z PZ  | 2 x PZ 1x25; 5 x PZ 2x25; 2 x PZ 3x25   |
| +           | 867/1 TORX® | 3 x TX 10x25; 4 x TX 15x25; 4 x TX 20x25;<br>4 x TX 25x25; 3 x TX 30x25; 1 x TX 40x25 |

## Bit-Check 30 TX Universal 1



1 univerzální držák pouzdrém z nerezové oceli, zajišťovacím kroužkem a silným trvalým magnetem, 29 bitů, houževnaté, univerzální použití.

|             |             |   |
|-------------|-------------|---|
| 05057908001 |             |   |
| ⊙           | 899/4/1     | 1 x 899/4/1 K, 1/4"x50  |
| +           | 867/1 TORX® | 3 x TX 10x25; 5 x TX 15x25; 8 x TX 20x25;<br>7 x TX 25x25; 4 x TX 30x25; 2 x TX 40x25 |

## Bit-Safe Classic 10



1 univerzální držák pouzdrém z nerezové oceli, zajišťovacím kroužkem a silným trvalým magnetem, 36 bitů, torzní (T) tvar proti předčasnému opotřebení, houževnaté (Z), univerzální použití.

|             |               |   |
|-------------|---------------|---|
| 05057910001 |               |   |
| ⊙           | 899/4/1       | 1 x 899/4/1 K, 1/4"x50  |
| +           | 867/1 TORX®   | 3 x TX 10x25; 4 x TX 15x25; 4 x TX 20x25;<br>4 x TX 25x25; 4 x TX 30x25; 1 x TX 40x25 |
| +           | 851/1 Z PH    | 1 x PH 2x25   |
| +           | 855/1 Z PZ    | 2 x PZ 1x25; 5 x PZ 2x25; 2 x PZ 3x25   |
| +           | 851/4 TZ PH   | 1 x PH 2x50   |
| +           | 867/4 Z TORX® | 1 x TX 20x50; 1 x TX 25x50; 1 x TX 30x50  |
| +           | 855/4 TZ PZ   | 1 x PZ 1x50; 1 x PZ 2x50  |

## Tipy



### Kompaktní



Bit-Check společnosti Wera jsou extrémně kompaktní, a tím se stávají ideálními partnery i při mobilním používání.



### Identifikátor nářadí „Take it easy“



Identifikátor nářadí „Take it easy“ s barevným označením podle profilů a s vyznačenou velikostí – k jednoduché a rychlé identifikaci potřebného nářadí.



# Čekáme na Ježíška...

## Nebo

### Stojan Christmas Bit-Check 10 Zyklop Mini 1



10 x Christmas Bit-Check 10 Zyklop Mini 1



9 bitů, BiTorsion pro dlouhou životnost, houževnaté, univerzální použití. Barevné označení profilu (červená = Phillips; černá = Pozidriv; zelená = TORX®; modrá = vnitřní šestihran) a číselné označení velikosti pro snadné nalezení požadovaného bitu. 1 ráčna Wera na bity Zyklop Mini 1, zápusťkově kovaná ocelová konstrukce; vhodná na 1/4" šestihřanné bity podle normy DIN ISO 1173-C 6,3 a E 6,3, a Wera řady 1 a 4; po přizpůsobení pomocí adaptéru Wera 870/1 je možné používat také nástrčné ořechy 1/4".

Stojan na pulty a na stěny; 10 x Christmas Bit-Check 10 Zyklop Mini 1

|             |   |
|-------------|---|
| 05135979001 | 10 x Christmas Bit-Check 10 Zyklop Mini 1 |
|-------------|---|

|   |                    |  |
|---|--------------------|--|
|   | 8001 A             | 1 x 1/4"x87,0                            |
| + | 851/1 BTZ PH       | 1 x PH 1x25; 1 x PH 2x25                 |
| + | 855/1 BTZ PZ       | 1 x PZ 1x25; 1 x PZ 2x25                 |
| + | 867/1 TORX®        | 1 x TX 15x25; 1 x TX 20x25; 1 x TX 25x25 |
|   | BTZ                |  |
| ○ | 840/1 BTZ Hex-Plus | 1 x 4,0x25; 1 x 5,0x25                   |



Na vánočních krabičkách není žádné logo Wera, takže máte k dispozici sváteční obal, který můžete použít pro své vlastní dárky.

## Nebo

### Display Christmas Bit-Check 12 Wood 2



20 x Christmas Bit-Check 12 Wood 2

|             |                                    |
|-------------|------------------------------------|
| 05135978001 | 20 x Christmas Bit-Check 12 Wood 2 |
|-------------|------------------------------------|

20 x Christmas Bit-Check 12 Wood 2



1 univerzální držák pouzdrem z nerezové oceli, zajišťovacím kroužkem a silným trvalým magnetem, 11 bitů, houževnaté, univerzální použití.

|   |             |   |
|---|-------------|---|
| ⊕ | 867/1 TORX® | 1 x TX 10x25; 1 x TX 15x25; 1 x TX 20x25;<br>1 x TX 25x25; 1 x TX 30x25; 1 x TX 40x25 |
| ⊕ | 851/1 Z PH  | 1 x PH 2x25   |
| ⊕ | 855/1 Z PZ  | 1 x PZ 1x25; 2 x PZ 2x25; 1 x PZ 3x25   |
| ⊙ | 899/4/1     | 1 x 899/4/1 K, 1/4"x50  |

## Nebo

### Display Kraftform Kompakt Christmas 2017



10 x Kraftform Kompakt Christmas

|             |                                  |
|-------------|----------------------------------|
| 05135977001 | 10 x Kraftform Kompakt Christmas |
|-------------|----------------------------------|

10 x Kraftform Kompakt Christmas



**Použití:** Vhodný pro upínání bitů s upínací částí vnějším šestihranem 1/4" podle DIN ISO 1173-C 6,3 a přípojovací řady Wera 1

**Provedení:** Otvíráky lahví

**Rukojet:** Kraftform s ochranou odkutálením, vícekomponentní, vnitřní zásobník

|   |                   |                          |
|---|-------------------|--------------------------|
|   | Kraftform Kompakt | 1 x 150                  |
|   | Flaschenöffner /  |                          |
|   | Bottleopener      |                          |
| ⊕ | 851/1 BDC PH      | 1 x PH 1x25; 1 x PH 2x25 |
| ⊕ | 855/1 BDC PZ      | 1 x PZ 1x25; 1 x PZ 2x25 |
| ⊕ | 867/1 TORX® BDC   | 1 x TX 20x25             |
| ⊖ | 800/1 BDC         | 1 x 0,8x5,5x25           |



Wera Werk · Germany  
Korzerter Straße 21–25  
D-42349 Wuppertal

Phone: +49 (0)202/40 45-322  
Fax: +49 (0)202/40 36 34  
E-Mail: [info@wera.de](mailto:info@wera.de)

[www.wera.de](http://www.wera.de)

Vyhrazujeme si právo kdykoliv a bez předchozího upozornění změnit všechny údaje respektive vlastnosti výrobků, jejich varianty a provedení uvedené v tomto katalogu. Záruka za tiskové chyby nebo omyly je vyloučena.

Platí v období:  
01.09.2017–28.02.2018